

# Canon

## Zoemini S



Ыкчам камера принтери  
Колдонуучу үчүн нускама

# МАЗМУНУ

<b>КООПСУЗДУК ЧАРАЛАРЫ</b>	3-бет
<b>ЖАЛПЫ МААЛЫМАТ</b>	4-бет
Таңгакка кошулуп салынган нерселер	
Өнүмдүн мүнөздөмөлөрү	
<b>ЖӨНДӨӨ</b>	8-бет
Кубаттоо	
Кагазды жүктөңүз	
Сырткы эстутум картасы	
<b>ИШТЕТҮҮ</b>	9-15-бет
Кубатты КҮЙГҮЗҮҮ / ӨЧҮРҮҮ	
Сүрөткө тартуу	
Көрүнүш тапкыч	
Селфи күзгүсү	
Жарк этме жана кошумча жарык	
Сүрөттүн өлчөмү	
Басып чыгаруу жана кайра басып чыгаруу	
Аралыктан сүрөт тартуу	
Камеранын үнү	
Жарыкдиоддуу лампалардын индикатору	
Бузулууларды оңдоо	
<b>ӨЗГӨЧӨЛҮКТӨРҮ</b>	16-бет
<b>КОЛДОНМОНУ ОРНОТУУ</b>	17-18-бет
<b>МОБИЛДИК ТҮЗМӨК МЕНЕН ЫКЧАМ</b>	19-23-бет
<b>ФОТОПРИНТЕРДИ ЖУПТАШТЫРУУ</b>	
Android түзмөктөрүн жупташтыруу	
iOS Түзмөктөрүн Туташтыруу	
Android Түзмөктөрүн Туташтыруу (NFC менен)	
<b>КОЛДОНУУЧУНУН ИНТЕРФЕЙСИ</b>	24-33-бет
Башкы экран	
Башкы меню	
Смартфондун камерасы	
Сүрөттөр галереясы	
Сүрөттөрдү басып чыгаруу	
Сүрөттөрдү түзөтүү	
Мозаика түрүндө басып чыгаруу функциясын колдонуу	
Коллаж түрүндө басып чыгарууну колдонуу	
Сүрөттөрдү бөлүшүү	
Сүрөттөрдү сактоо	
Mini Print колдонмосуна жөнөтүү	

# КООПСУЗДУК ЧАРАЛАРЫ

## КОЛДОНУУДАН МУРДА ОКУП ЧЫГЫҢЫЗ

Түзмөктү колдонуудан мурун төмөнкү нускамаларды жана коопсуздук чараларын окуп чыгыңыз.

Укуктук ченемдер жана кошумча коопсуздук тууралуу маалымат алуу үчүн, таңгакта кошо салынган “Эрежелер жана кепилдиктер” деген маалымат барагын окуп чыгыңыздар.

### RMN : PP2001

Моделдин нормативдик идентификациялык номери – укуктук ченемдерди аныктоо максатында берилет.

### ЭСКЕРТҮҮ

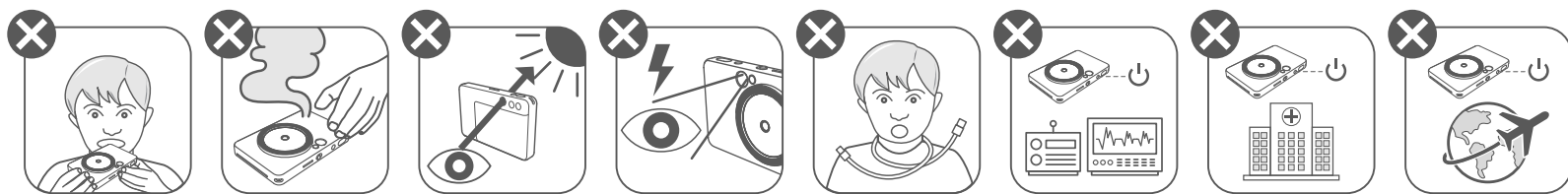

- Жаш балдардан жана наристелерден оолак кармаңыз. Жабдууну туура эмес иштетүүдөн муунуп калуу коркунучу туулуп же кырсыкка чалдыгып калуу мүмкүн.
- Түзмөктөн түтүн же башкача жыт чыгып же кандайдыр бузулуунун белгилери пайда болсо, аны колдонууну дароо токтотуңуз.
- Күндү же күчтүү жарык булактарын көрүнүш издегич же объектив аркылуу карабаңыз. Болбосо, сокур болуп калуу же көзгө зыян тийип калышы мүмкүн.
- Жарк этмени көзүңүзгө өтө жакын иштетүүдөн оолак болуңуз. Ал көздү оорутушу мүмкүн.
- Адамдын моюнуна боонун оролуп калышы муунуп калууга алып келиши мүмкүн. Түзмөк кабел аркылуу кубатталса, кокустан жаш бала моюнуна ороп алса, муунуп калышы мүмкүн.
- Камераны колдонууга тыюу салынган жерлерде түзмөктү өчүрүп коюңуз. Камерадан бөлүнүп чыккан электромагниттик толкундар электрондук каражаттар жана башка түзмөктөрдүн иштешине таасир этиши ыктымал. Өнүмдү электрондук түзмөктөрдү колдонууга чектөө коюлган жерлерде, мисалы, Учактын жана медициналык кызмат көрсөтүүчү мекемелердин ичинде, этияттык менен колдонуңуздар.

### КӨҢҮЛ БУРУҢУЗДАР

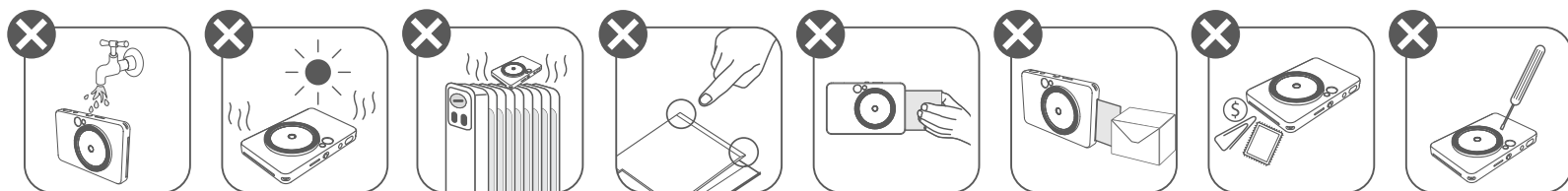

- Температура өтө суук же ысык болуп кетсе, принтер иштебей калышы мүмкүн. Кайра басып чыгарууга аракет кылуудан мурда, принтердин температурасы иштетүүгө боло турган сунушталган чектерге (15°-32°C) келип алганча күтө туруңуздар.
- Кубаттап жатканда, түзмөктү сунушталган температуранын чектеринде (15°-32°C) кубаттаңыз.
- Түзмөктү тазалоо үчүн жумшак, кургак чүпүрөктү колдонуу керек. Суу чүпүрөк же красканы суюлтуучу зат сыяктуу жегич суюктуктарды колдонууга тыюу салынат.
- Түзмөктүн ичине чаң жана башка майда нерселер кирип кетпеши үчүн, капкагын жаап ж үрүңүздөр.
- Түзмөк тиешелүү түрдө иштебей калса, аны сатып алган дилериңизге кайрылып же [www.canon-europe.com/support](http://www.canon-europe.com/support) баракчасынан Canon компаниясынын Кардарларды тейлөө жана колдоо көрсөтүү бөлүмүнө кирип көрүңүздөр.
- Батареяны эч качан ысык температурада колдонуп, тике күн нуру тийген жерге коюп же өрттөп, кайра колдонууга болбойт.
- Электромагниттик тоскоолдук же электростатикалык разряд түзмөктүн туура эмес иштешине, эс тутумундагылардын жоголушуна же өзгөрүшүнө алып келиши мүмкүн. Мындай учурда төөнөгүч же ошол сыяктуу нерсе менен түзмөктүн түбүндөгү КАЙРА ИШТЕТҮҮ баскычын басыңыз.

# ЖАЛПЫ МААЛЫМАТ

## ТАҢГАККА КОШУЛУП САЛЫНГАН НЕРСЕЛЕР

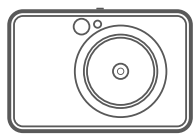

Ыкчам камера  
принтери



Колдонуу боюнча  
кыскача нускама



Эрежелер жана  
кепилдиктер  
боюнча  
маалымат барагы

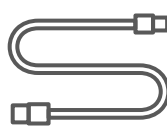

USB кабель



CANON ZINK™  
фотокагазы  
(10 барак)



Билекке  
тагынуучу  
боосу

## ӨНҮМДҮН МҮНӨЗДӨМӨЛӨРҮ

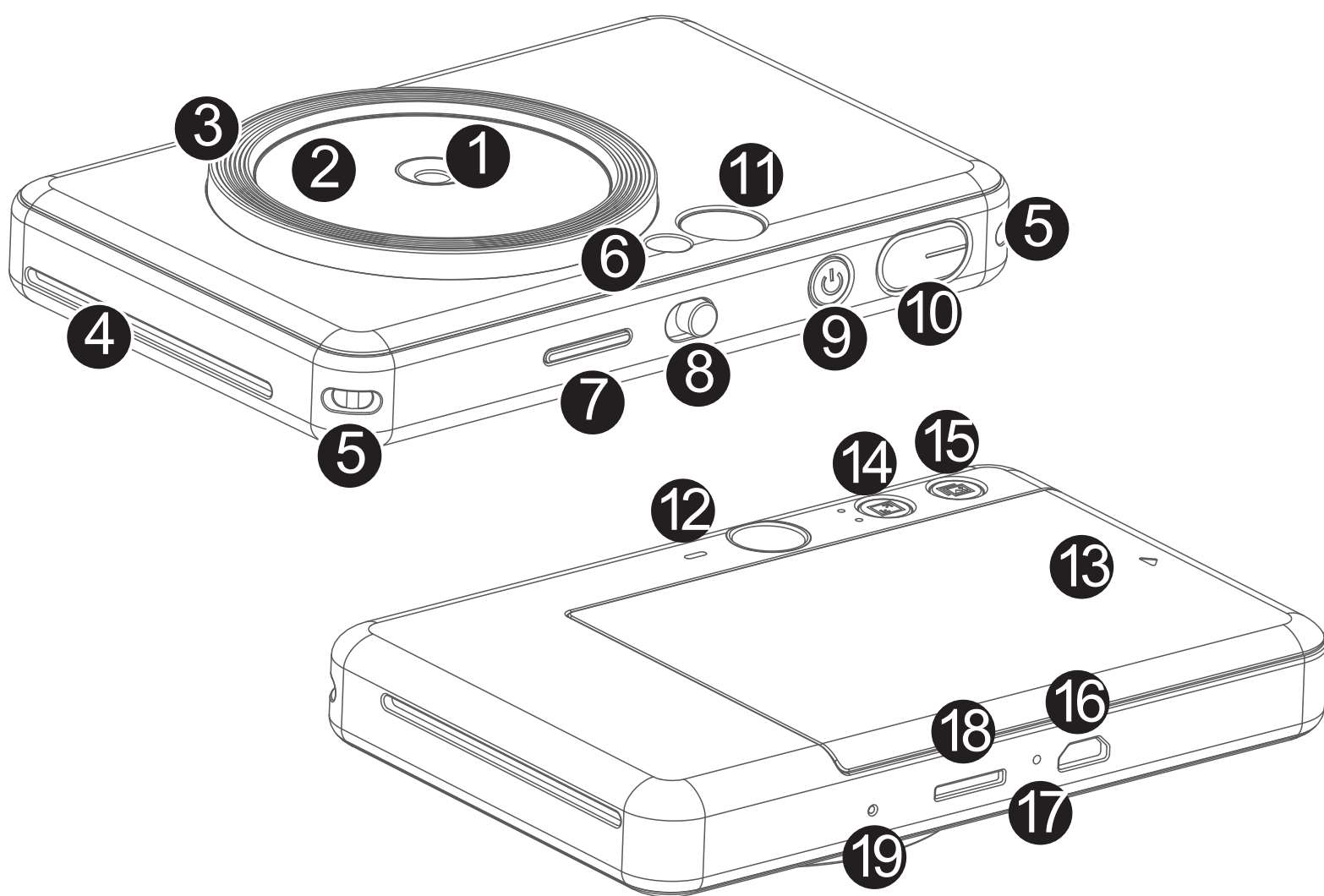

- 1 Объектив
- 2 Селфи күзгүсү
- 3 Кошумча жарык (8 жарык диоддуу лампа)
- 4 Басып чыгарылган сүрөттөр үчүн бөлүм
- 5 Боонун көзөнөгү
- 6 Жарк этме
- 7 Абалын көрсөтүүчү жарык чыгаруучу диод
- 8 Жылма которгуч (Өчүрүү/Авто/Кошумча жарык)
- 9 Кубат баскычы
- 10 Бекиткич баскычы
- 11 Көрүнүш тапкыч
- 12 Динамик
- 13 Принтер капкагы
- 14 Тараптык чен-өлчөм баскычы
- 15 Кайра кагазга басуу баскычы
- 16 Микро USB порт
- 17 Кубаттоо абалынын жарык чыгаруучу диод
- 18 MicroSD карта көзөнөгү (256Гб чейин)
- 19 Кайра иштетүү баскычы  
\* Түзмөктү кайра иштетүү үчүн төөнөгүч менен басыңыз.

## КУБАТТОО

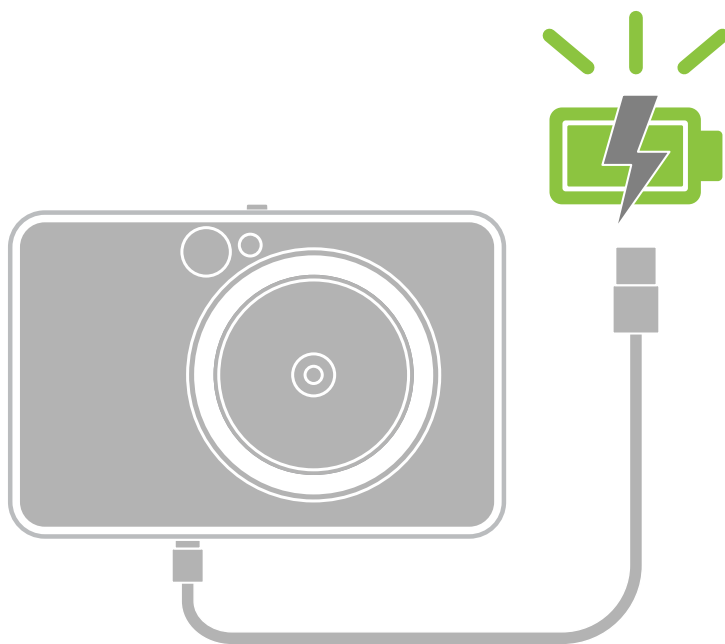

Кубаттоо абалынын  
индикатору

Кубатталууда : КЫЗЫЛ

Толук : ЖАШЫЛ



Түзмөктүн өзүндө куралган батареясы бар. Түзмөктү колдонуудан мурун, аны таңгакка кошо салынган USB кабель аркылуу толук кубаттап алыңыз.

- 1 Принтерди кубаттоо үчүн ага анын өзүнүн USB кабелинин учу кичинерээк болгон жагын сайып, экинчи учун кубаттоочу USB адаптерине сайыңыз.
- 2 Кубаттоонун жарыкдиоддуу индикатору кызыл болуп жанганы кубаттоо башталганын билдирет.
- 3 Батарея толгондо, кубаттоонун жарыкдиоддуу индикатору жашыл болуп калат.
  - Түзмөктүн иштөө убакыты батареянын абалына, түзмөктү иштетүү режимине жана айлана-чөйрөнүн шарттарына жараша ар түрдүү болушу мүмкүн.

## ! ЭСКЕРТҮҮ

### USB кабели тууралуу

#### КУБАТТАП ЖАТКАНДА USB КАБЕЛИН ЭТИЯТ КОЛДОНУҢУЗ

- Кабелдин үстүнө оор нерселерди коюуга болбойт.
- Кабелди ысык оттун жанына койбогула.
- Кабелди кесип, жулуп, бузуп же тарткылаганга болбойт.
- Кабелди суу колдоруңуз менен өчүрүп, сайганга тыюу салынат.
- Өтө жогорку/өтө төмөн температура же нымдуулук болгон жерде колдонбоңуз.
- Кубаттап бүткөндө, USB кабелин кубаттоо булагынан ажыратуу зарыл.
- Кубаттоо үчүн принтердин өзүнүн USB кабелин колдонуңуз.

## КАГАЗДЫ ЖҮКТӨҮЗ

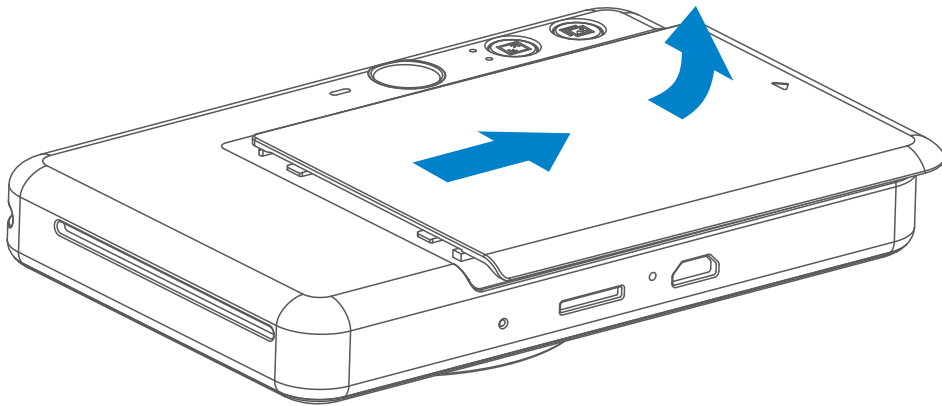

- 1 Принтердин капкагын көрсөтүлгөн багыт боюнча сүрүп ачып алыңыз.

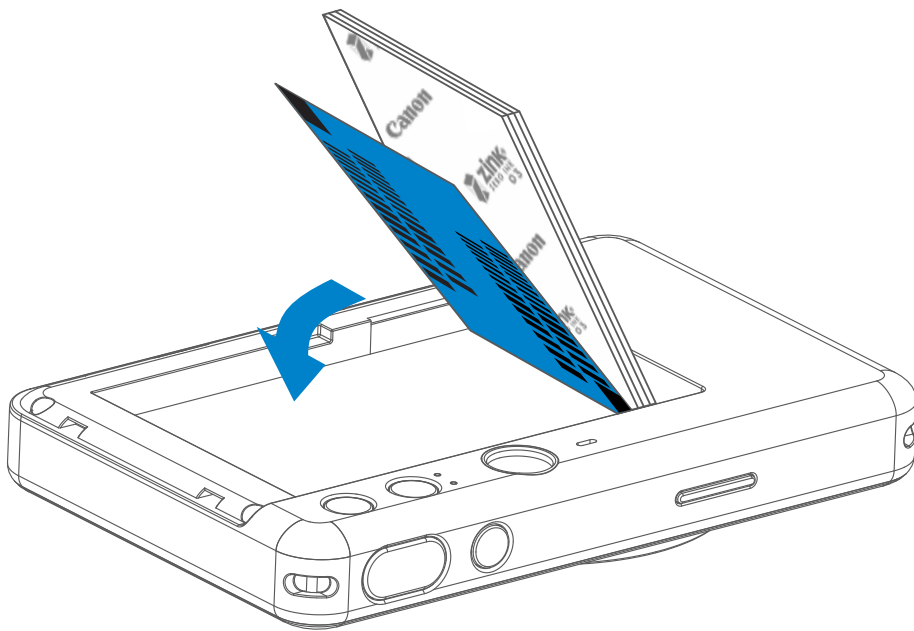

- 2 Фотокагаздардын бир таңагын ачыңыз (10 барак + көк түстөгү SMART SHEET™).

- 3 10 фотокагаздын баарын жана бир SMART SHEET™ барагын фотокагаз үчүн бөлүмгө салыңыз.

- Фотокагазды көк түстүү SMART SHEET™ барагынын үстүнө көк штрихкод менен фотокагаздын логотиптерин ылдый каратып жайгаштырыңыз.

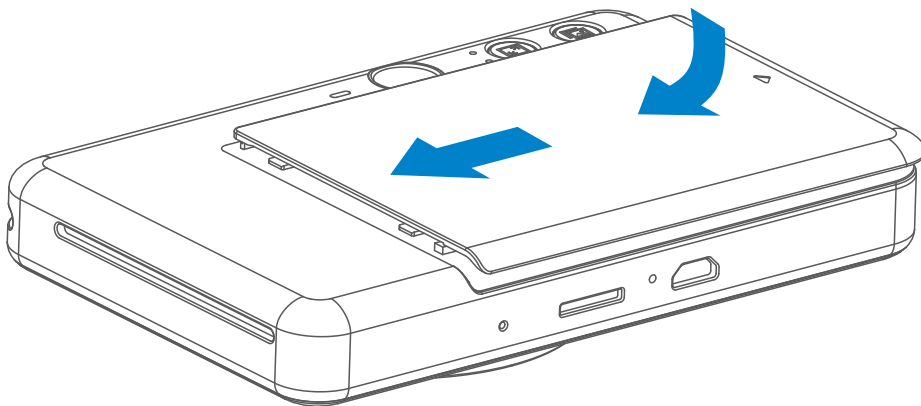

- 4 Түзмөктүн үстүңкү капкагын кайра жабыңыз. Ал туура жабылганда, капкак чык этип ордуна түшүшү керек.

- Көк түстүү SMART SHEET™ барагы биринчи сүрөт чыгарылгандан мурун түзмөктөн автоматтык түрдө өткөрүлөт.

## СЫРТКЫ ЭСТУТУМ КАРТАСЫ

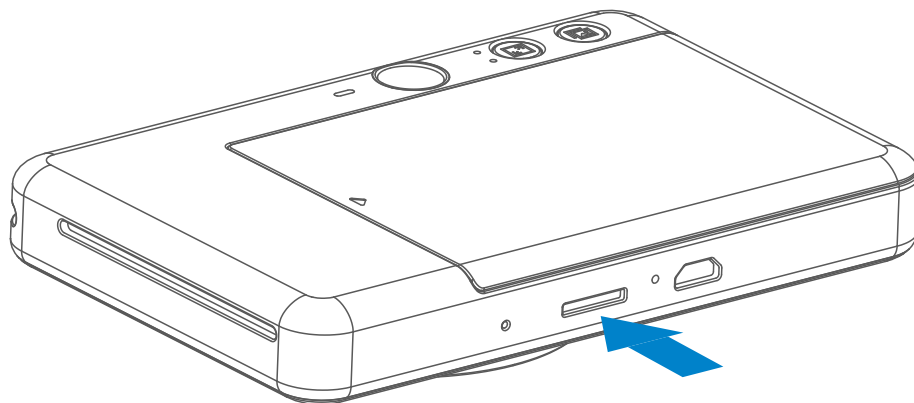

 Сырткы MicroSD эстутум картасы (256 Гб чейин) тартылган сүрөттөрдү сактоо үчүн керек. FAT16, FAT32 жана exFAT форматтары гана колдоого алынат.

### ЭСТУТУМ КАРТАСЫН ДАЯРДОО

Төмөнкү эстутум карталарды колдонуу (өзүнчө сатылат)

- MicroSD эстутум карталары \*1
- MicroSDHC эстутум карталары\*1\*2
- MicroSD эстутум карталары \*1\*2

\*1 SD стандарттарына туура келген карта. Бирок, бардык эле эстутум карталары камера менен иштетүүгө туура келбейт.

\*2 UHS-1 эстутум карталары дагы колдоого алынат.

### MicroSD КАРТАСЫН САЛУУ ЖАНА АЛЫП САЛУУ

- MicroSD картасын түзмөктүн ылдый жагында жайгашкан атайын бөлүмгө салыңыз. Карта толугу менен ордуна түшкөндө, чык эткендей үн угулат.
- Чыгаруу үчүн, картанын үстүн басып, түртүңүз. Картаны түзмөктөн толук чыгаруу үчүн, акырын тартыңыз.
- MicroSD картасына сүрөт сактоодо (окуу / жазуу) ката чыкса, бир жолу KATA сигналы ойнотулат. MicroSD картасын чыгарып, түзмөктү кайра башынан иштетүү керек.
- Түзмөктү компьютерге USB кабели аркылуу туташтырыңыз. Сүрөттөрдү көрүп, сактоо үчүн, компьютердин экранында сырткы сактагычтын сүрөтчөсү чыкканда, аны басыңыз.

### ЭСКЕРТҮҮ

#### ТҮЗМӨККӨ КАМ КӨРҮҮ

- Түзмөктү сунушталган температурада (15°-32° C) жана 40-55% салыштырмалуу нымдуулук шарттарында колдонуңуздар.
- Түзмөктүн микропрограммасын жаңылап туруңуздар. Микропрограмманы жаңылоо керектигин текшерүү үчүн, Canon Mini Print колдонмосун ачып, Башкы меню > Жөндөөлөр > Принтерлер бөлүмүнө өтүп, түзмөгүңүздү тандап, Өнүм тууралуу маалыматты киргизип, андан кийин “Микропрограмманы жаңылоо” дегенди басыңыз.
  - Текшерүүдөн мурда мобилдик түзмөгүңүздүн Интернет туташуусун текшерип алыңыз. Микропрограмманы жаңылоо талап кылынса, принтердин кубаты 50% же андан жогору болушу керек.
- Canon Mini Print колдонмосунун эң акыркы версиясын колдонуп жатканыңызды текшерип алыңыз. Колдонмолоруңуз автоматтык түрдө жаңыланбаса, колдонмолор дүкөнүнө өтүп, жаңыртуу керекпи же жокпу, текшерип туруңуз.

## **ФОТО КАГАЗДЫ КОЛДОНУУ ШАРТТАРЫ**

- Бир салганда 10 ZINK™ фотокагазын жана 1 SMART SHEET™ барагын гана салууга болот. Андан ашык салууга болбойт, себеби барактар чайналып же принтерде ката кетет.
- Басып чыгаруу тиешелүү сапатта болушу үчүн, Canon Zoemini S түзмөктөрү үчүн ZINK™ фотокагаздарын колдонуу сунушталат.  
– Сиз башкы менюда "сатып Paper" таптоо менен Canon Mini-жөнү App ичинде кошумча Сүрөт бюллетендерин сатып алат.
- Кагаз чайналып кала турган болсо, жөн эле принтерди ӨЧҮРҮП, кайра КҮЙГҮЗҮҮ керек. Чайналган барак автоматтык түрдө чыгарылат. Кагазды тартып чыгарууга аракет кылбаңыз.
- Түзмөк иштеп жатканда, фотокагазды тартып же жулууга болбойт.
- Фотокагаздар бырышып же жыртылып калбашы үчүн, аны абайлап колдонуу керек.
- Фотокагаздарды салып жатканда алар таза болушу керек. Фотокагаздар кир же жыртык болсо, алар чайналып же басып чыгуу учурунда каталар пайда болушуна алып келет.
- Фотокагаздардын жаңы таңгагын түзмөктү иштетүү керек болмоюнча ачпаңыздар.
- Фотокагаздарды тике күн нурунан жана нымдан сактаңыздар.
- Фотокагаздарды таңгакта көрсөтүлгөн сунушталган нымдуулук жана жылуулук шарттарына туура келбеген жерлерде колдонууга болбойт. Алар басып чыгарылган сүрөттөрдүн сапатын начарлатышы мүмкүн.



## **SMART SHEET™ ТУУРАЛУУ**

- Ар бир топтомдо 10 фотокагаз жана 1 көк түстүү SMART SHEET™ барагы болот.
- Басып чыгаруунун сапаты жакшы болушу үчүн, фотокагаздарды бир таңгактагы SMART SHEET™ барагы менен кошо салуу керек. Ар бир SMART SHEET™ барагы бир таңгакта салынган фотокагаздар менен гана колдонууга ылайыкташкан.
- SMART SHEET™ барагы бир топтомдогу фотокагаздарда (10 барак) басып чыгарыла турган сүрөттөрдүн сапатын жакшыртуу жана түзмөктү тазалоо үчүн биринчи басып чыгаруудан мурда автоматтык түрдө өткөрүлөт.
- SMART SHEET™ барагын сактап коюп, бир топтомдогу бардык 10 барак басып чыгарылгандан кийин гана ыргытуу керек. Басып чыгаруунун сапаты күтүлгөндөй болбосо, ошол эле топтомдогу SMART SHEET™ барагын кайра өткөрүүгө болот. Ал үчүн жөн гана SMART SHEET™ барагын калган фотокагаздардын астынан, штрих-кодун ылдый каратып туруп, өткөрүп жиберүү зарыл.
- Башка таңгактан чыккан SMART SHEET™ барагын колдонуудан басып чыгарылган сүрөттөрдүн сапаты начар болуп калышы ыктымал.



# ИШТЕТҮҮ

## КҮЙГҮЗҮҮ/ӨЧҮРҮҮ

- 1 Кубаттын жарықдиоддуу индикатору күйгөнчө, “Power”  баскычын басып кармап туруңуз.
- 2 Жарықдиоддуу индикатор туруктуу ак болуп жанып калганда, түзмөк иштетүүгө даяр болот.
- 3 Түзмөктү өчүрүү үчүн, Кубат баскычын  басып кармап туруңуз.

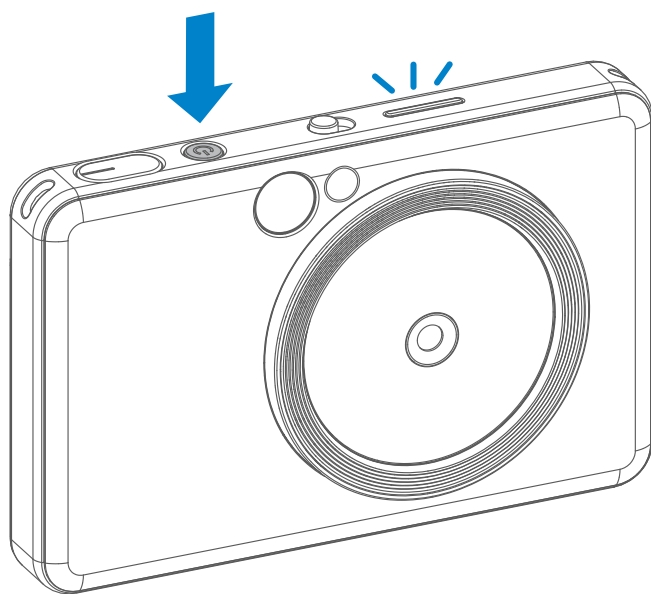

### Кубатты авто өчүрүү

- Түзмөк болжол менен 3 мүнөт (демейки шартта) иштебей туруп калса, автоматтык түрдө кубаты өчүрүлөт. Колдонуучу Кубат баскычын басып, түзмөктү кайра күйгүзө алат.
- Колдонуучу убакытты колдонмонун ичинде өзгөртө алат (3 мүнөт, 5 мүнөт, 10 мүнөт).

## СҮРӨТ ТАРТУУ

- 1 Түзмөктү объектке багыттап туруп, сүрөткө керектүү композицияны тандап алыңыз.
- 2 Сүрөт тартуу үчүн тээкти ачуу баскычын  басыңыз.
  - Фокусту тандоо баскычын ачуу үчүн, аны жарымына чейин басып туруңуз.
  - Сүрөт тартуу үчүн, баскычты толук басыңыз.

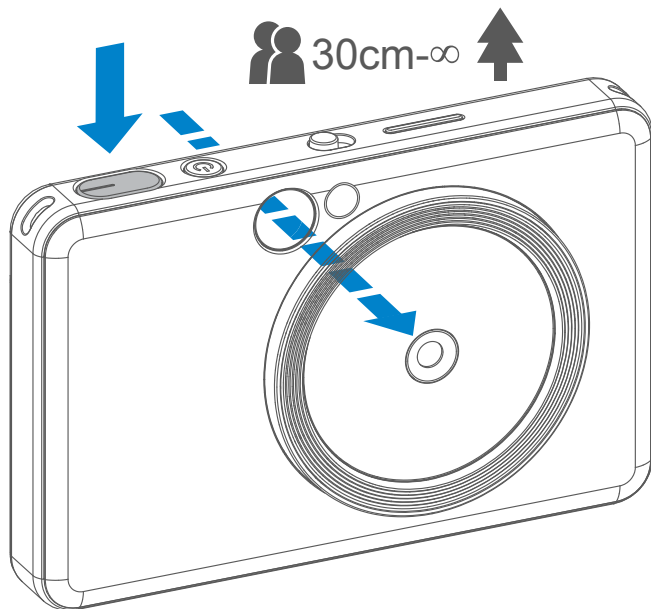

## КӨРҮНҮШ ТАПКЫЧ

Көрүнүш издегичтеги раманын жардамы менен сүрөт тартыңыз.



2 x 3



1м - ∞ аралыктан нормалдуу сүрөт тартуу үчүн раманын сырткы чектери

2 x 2



1м - ∞ аралыктан нормалдуу сүрөт тартуу үчүн 2 x 2 форматындагы раманын сырткы чектери

2 x 3



30см аралыктан жакындатып сүрөт тартуу үчүн раманын чектери

## СЕЛФИ КҮЗГҮСҮ

Селфи күзгүсүнүн ичиндеги раманын жардамы менен сүрөт тартыңыз.



Фокустоо  
аралыгы: 50 см

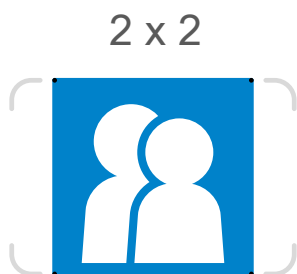

Фокустоо  
аралыгы: 50 см



## ЖАРК ЭТМЕ ЖАНА КОШУМЧА ЖАРЫК

### ЖАРК ЭТМЕ

Түзмөк кубатталып, жарк этменин ⚡ параметри автоматтык түрдө деп тандалганда, камера айлана-чөйрөнүн шарттарына карап, жарк этмени ишке кошот.

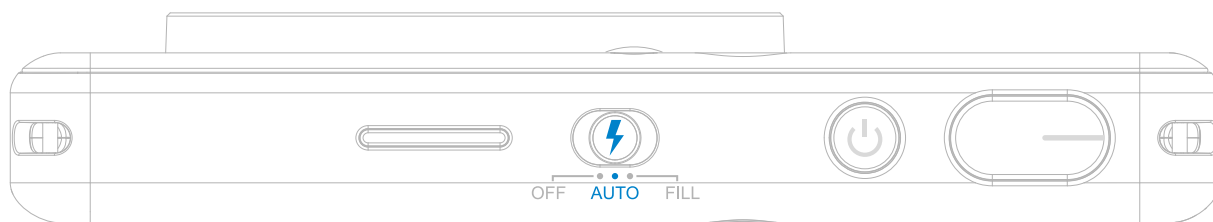

### КОШУМЧА ЖАРЫК

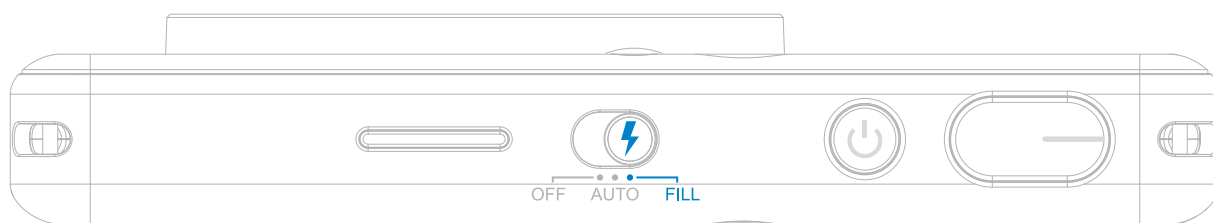

Сүрөт тартып жатканда жумшак жарык менен камсыздоо максатында, түзмөктө объективдин тегерегинде 8 жарыкдиоддуу лампа орнотулган.

Эгер сиз Кошумча жарык режиминде селфи тарткыңыз келсе, объективдин тегерегинде шакек сымал жайгашкан кошумча 8 жарыкдиоддуу лампа жүзүңүзгө өзгөчө жарык багыттап берет. Анын жардамы менен Күңүрт жарык жок, фондун баары бирдей жарык болгон сонун селфи тартылат.

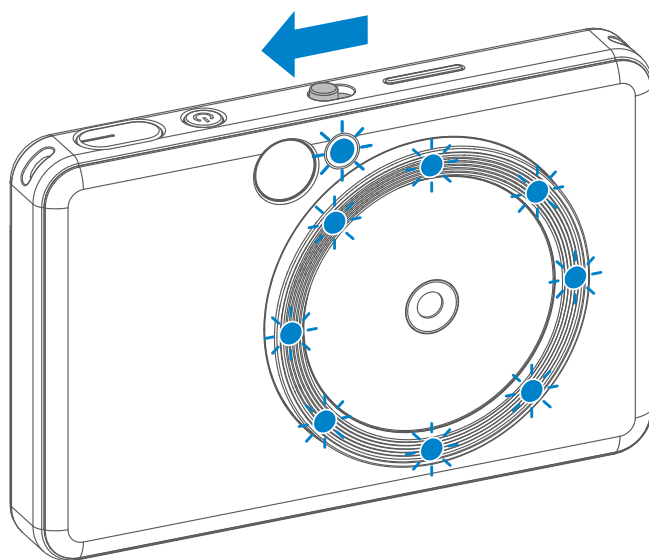

\* Кошумча жарык жете турган эффективдүү аралык диапозону : 30 см - 60 см

## СҮРӨТТҮН ӨЛЧӨМҮ

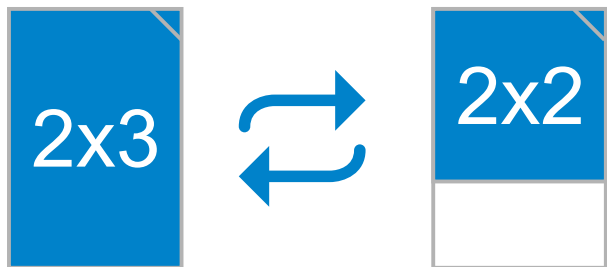

Сүрөттүн өлчөмүн тандоо баскычынын  жардамы менен колдонуучу 2x3 жана 2x2 деген өлчөмдөрдүн бирин тандай алат. Сүрөттү тартуудан мурда сүрөттүн өлчөмүн каалаган убакта өзгөртүп алууга болот.

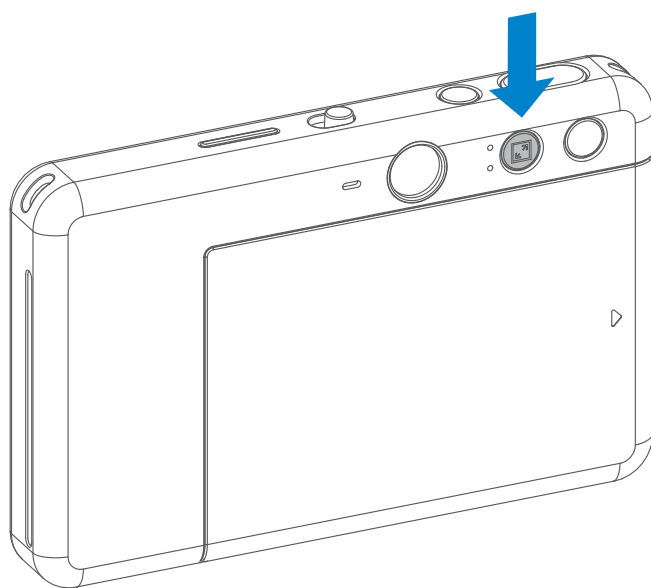

Сүрөттүн өлчөмү 2x2 болгондо, фотокагаздын бош жерлери башкача болот. Ал түзмөктүн кандай кармалганына жараша тандалат.

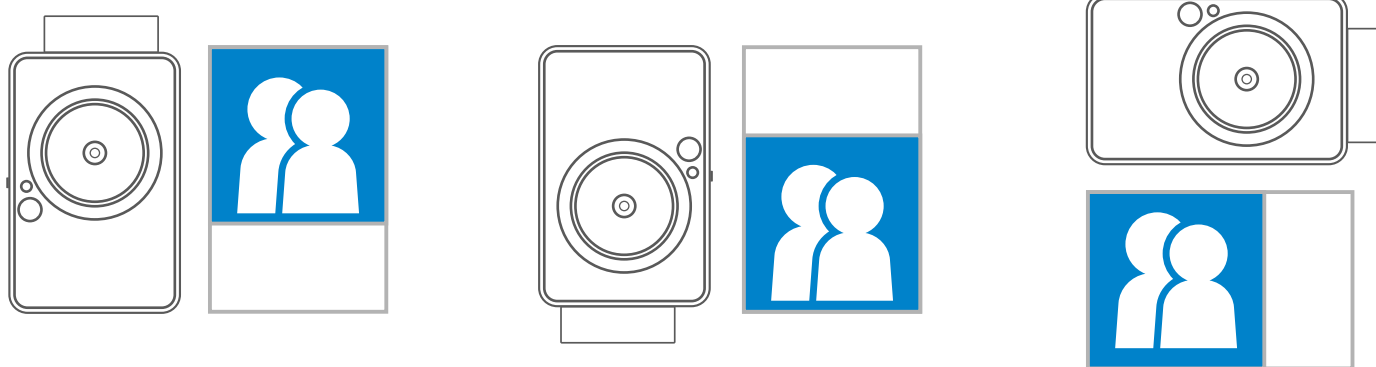

## БАСЫП ЧЫГАРУУ ЖАНА КАЙРА БАСЫП ЧЫГАРУУ

### СҮРӨТТҮ БАСЫП ЧЫГАРУУ

- Сүрөткө тарткандан кийин дароо кагазга басып чыгарылат.
- Түзмөк басып чыгаруу үчүн бир сактаганда 3 сүрөткө чейин кармап турат.
- Түзмөк ошондой эле смартфондогу сүрөттөрдү чыгара алат. Аны колдонмо аркылуу аткарууга болот.

### СҮРӨТТҮ КАЙРА БАСЫП ЧЫГАРУУ

Эгер сиз сүрөт тартып алып, аны басып чыгарган болсоңуз, ошол эле сүрөттүн көчүрмөсүн чыгарып же кечеде ошол эле сүрөттүн бөлүктөрүн тараткыңыз келсе, акыркы чыгарылган сүрөттү кайра басып чыгаруу үчүн, жөн гана “Кайра басып чыгаруу” баскычын басып  койсоңуз болот.

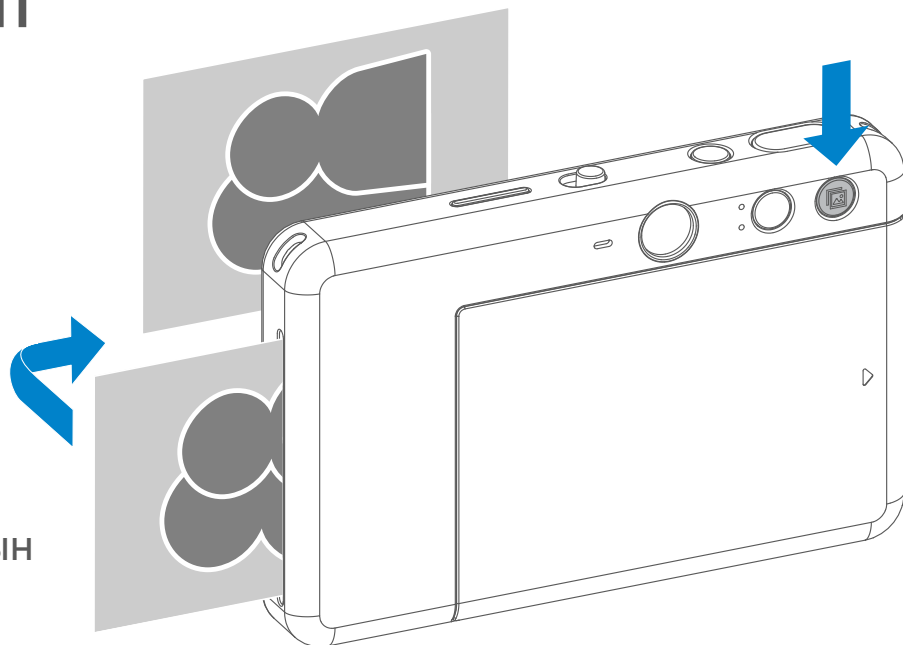



## АРАЛЫКТАН СҮРӨТ ТАРТУУ

Колдонуучу түзмөктү колдонмо аркылуу аралыктан башкарып, мисалы, сүрөт тарта алат.

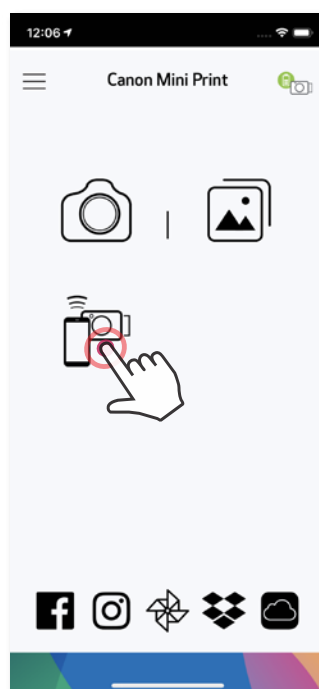
Аралыктан башкаруу бетине кирүү үчүн, колдонмодо  баскычын басуу керек.



## ТАЙМЕР

Алыстан сүрөт тартуу үчүн,  дегенди басыңыз.  дегенди басып, андан кийин таймерден 3 секунда / 5 секунда / 10 секунда дегенди тандаңыз (демейки боюнча: ӨЧҮК), артка карап саноонуу баштоо үчүн,  дегенди басыңыз. Селфи күзгүсүнүн айланасындагы Жарык диоддуу Таймер жарыгы таймер өчүп калган учурда сизге эскертип турат.

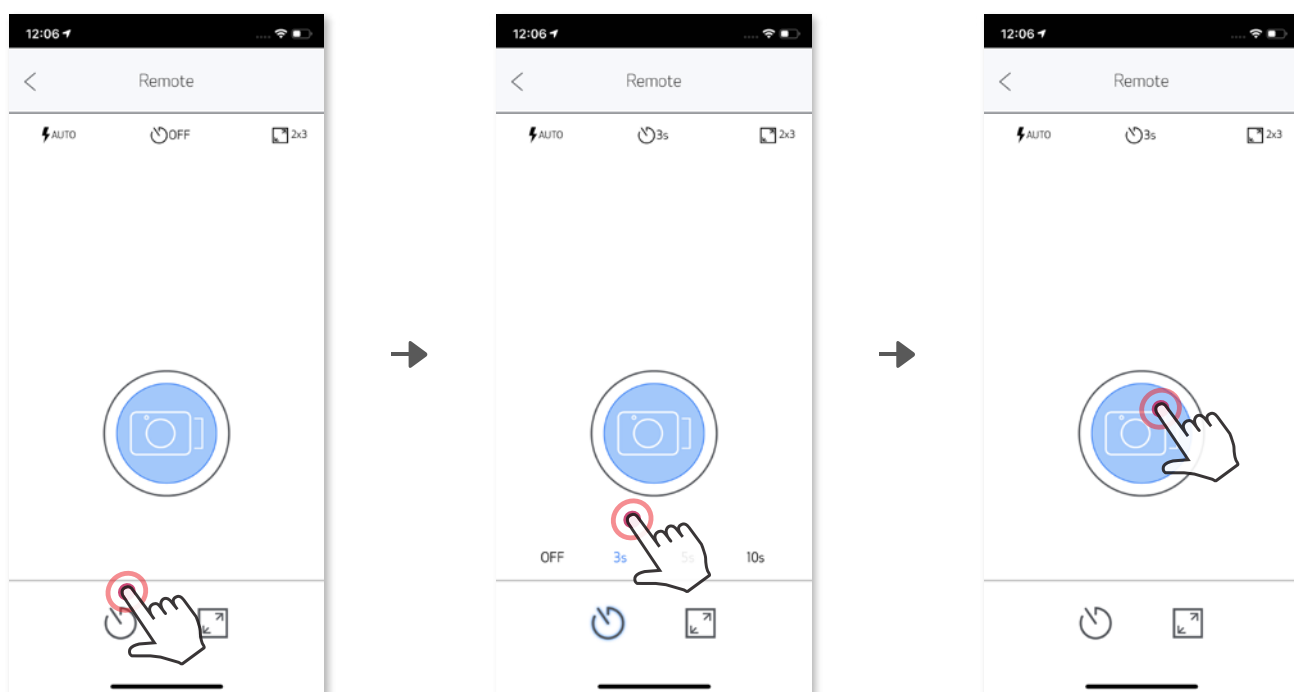

## СҮРӨТТҮН ӨЛЧӨМҮ

Эки өлчөмдүн (2x3 жана 2x2) бирин тандоо үчүн,  дегенди басыңыз.

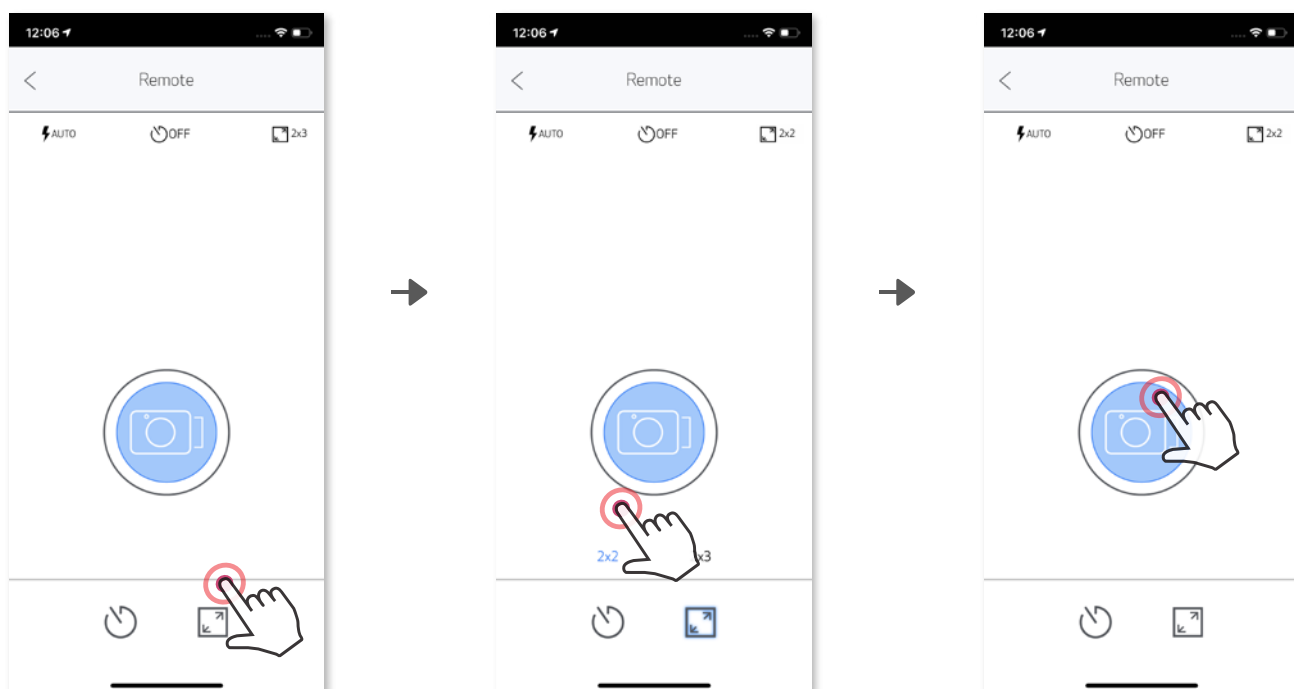

## КАМЕРАНЫН ҮНҮ

Камера менен мобилдик түзмөк туташканда, Колдонуучу үндүн эффекттерин “Күйгүзүү”, “Өчүрүү” жана “ээк” деген параметрлер үчүн үндүн эффекттерин өзүнө ылайыктап тандай алат. Колдонуучу ар бир үн параметри үчүн Колдонмо аркылуу 3 түрдүү үн файлын (максималдуу 4 секунда) жаздыра алат.

Башкы менюдан ☰ дегенди басып, Жөндөөлөр > Принтерлер бөлүмүнө өтүп, түзмөгүңүздү тандап, андан кийин “Камеранын үнү” дегенди басыңыз.

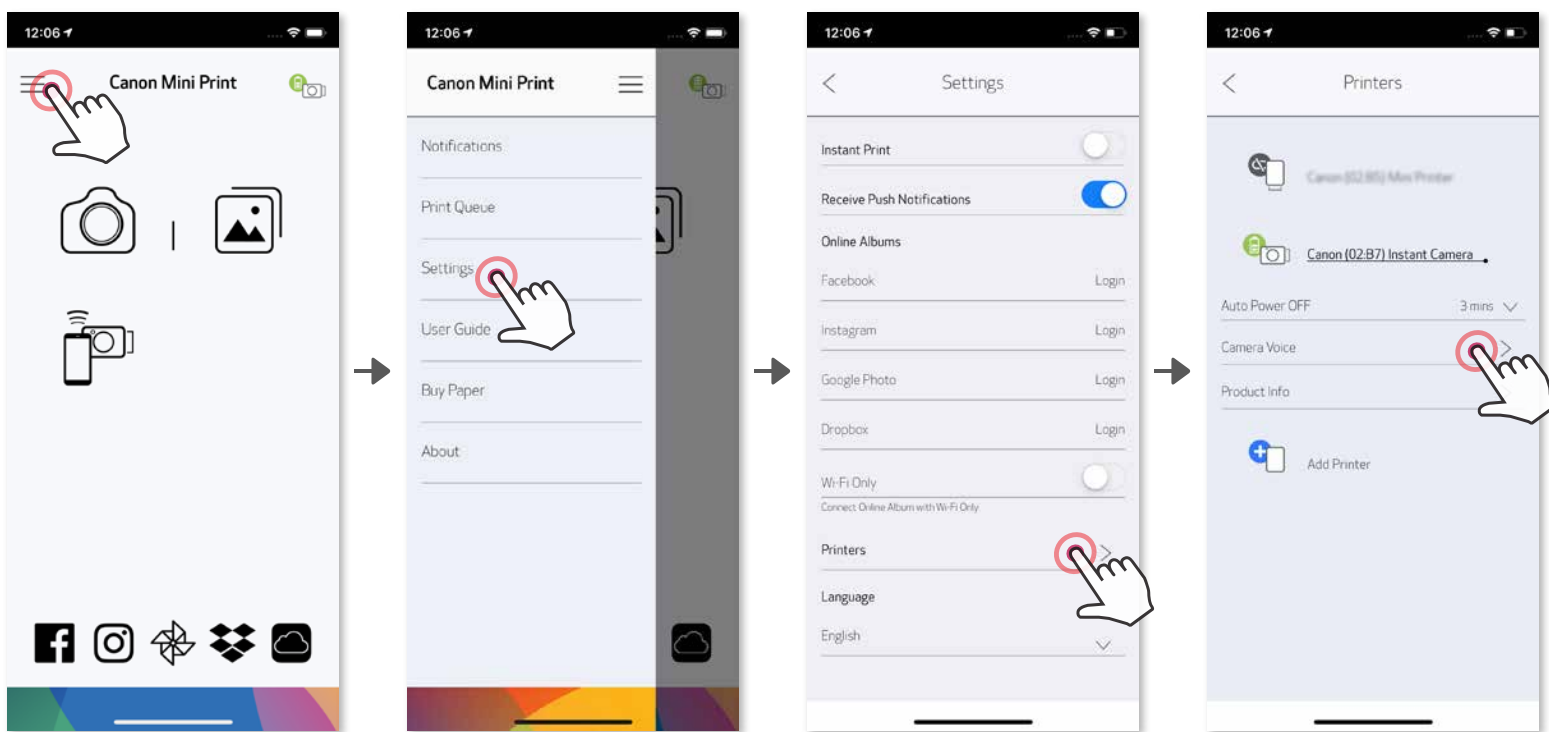





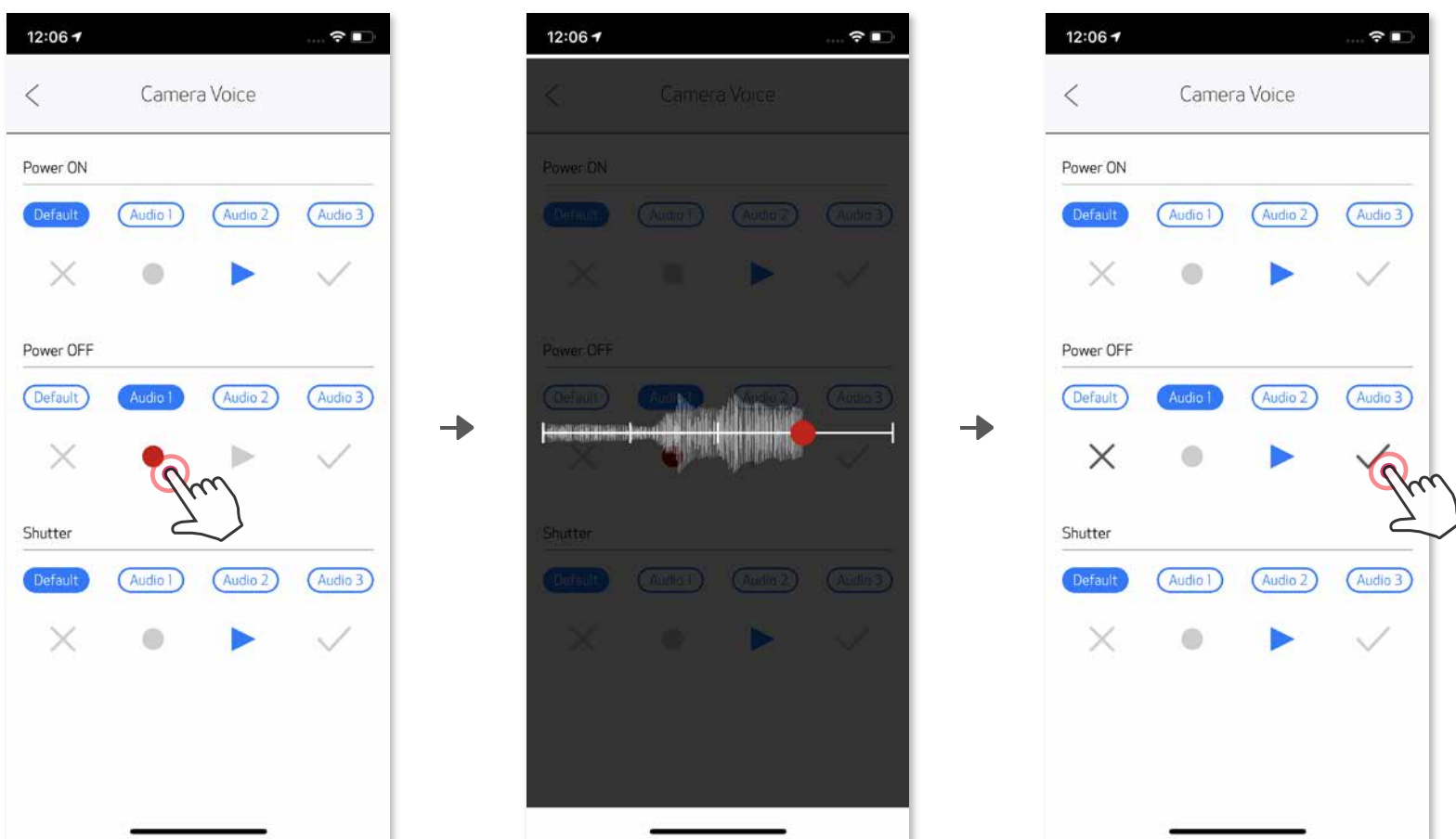











Жаздырууну баштоо үчүн, каалаган үн файлынын сүрөтчөсүн басып мисалы, **Audio 1**, андан кийин ● дегенди басыңыз.

Аудиону кайра ойнотуу үчүн, ▶ дегенди басыңыз, андан кийин үндү сактап, үн эффекттин камерага орнотуу үчүн, ✓ дегенди басыңыз.



# ЖАРЫКДИОДДУУ ЛАМПАЛАРДЫН ИНДИКАТОРУ

Абалы	Иштетүү/Абал	Жарыкдиоддуу лампалардын индикатору
Күйгүзүү	Кубат баскычын басып кармап туруңуз	 Көк >  Ак
Күтүү режими	Кубат баскычы күйгүзүлгөндөн кийин	 Ак
Кубатты ӨЧҮРҮҮ	Кубат баскычын басып кармап туруңуз	 Киргилт
SMART SHEET™ катасы	Түзмөккө туура келбеген SMART SHEET™ кагазы салынганда же башка SMART SHEET™ катасы аныкталганда чыгат	 Көк (айланма белги)
SMART SHEET™ иштетилүүдө	Түзмөк SMART SHEET™ барагын басып чыгарып жатканда чыгат	 Ак
Барак жок	Түзмөктө кагаз жок болгондо, түзмөк сүрөт тартууга уруксат бербейт	 Кызыл
Кагаз чайналып калды / Капкагы ачык	Кагаз чайналып калганда же принтердин капкагы ачылганда чыгат	 Кызыл
Басып чыгарууга даярдануу	Басып чыгарууга даярданууда...	 Ак
Сүрөттөр чыгарылууда...	Түзмөк сүрөт чыгарып жатканда чыгат	 Сары > Кызгылтым сыя > Көгүлтүр > Ак (Айланма белги)
МС режими (Массалык түрдө сактоо режими)	Түзмөк компьютерге туташты	 Кызгылтым сыя
MicroSD картанын катасы	MicroSD картасына файл сакталбай жатканда чыгат	 Кызгылтым сыя
Температура өтө жогору	Түзмөк өтө ысып кеткенде чыгат	 Кызыл (температура нормалдуу чекке түшкөнчө)
Температура өтө төмөн	Түзмөк өтө муздап калганда чыгат	 Көгүлтүр (температура нормалдуу чекке түшкөнчө)
Принтердин башкы түзмөгү муздатылууда	Принтердин башкы түзмөгүнүн температурасы текшерилип, басып чыгарууну улантуудан мурда муздатуу аракети	 Көгүлтүр (айланма белги)

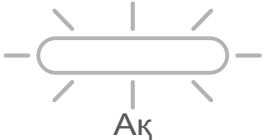
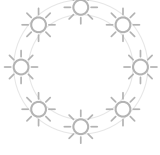
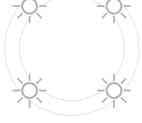
<b>Батарейанын кубаты төмөн</b>	Батарейанын кубаты 20% төмөн түшүп кеткенде чыгат	 Ак > Кызыл (айланма белги)
<b>Батарейанын кубаты өтө төмөн</b>	Батарейанын кубатынын деңгээли өтө төмөн болгондо	 Кызыл > Ак (айланма белги)
<b>Микропрограмманы жаңыртуу</b>	Түзмөк микропрограмманы жаңыртып жатканда	 Ак
<b>2x3 сүрөт өлчөмү</b>	Эгер сүрөттүн өлчөмү 2x3 болсо, кошумча жарыктын 8 жарыкдиоддуу лампасынын баары бир жолу жанат	
<b>2x2 сүрөт өлчөмү</b>	Эгер сүрөттүн өлчөмү 2x2 болсо, кошумча жарыктын 4 жарыкдиоддуу лампасы бир жолу жанат	

## БУЗУЛУУЛАРДЫ ОҢДОО

Абалы	Жарык индикатору	Аракеттер
<b>MicroSD картанын катасы</b>	 Кызгылтым сыя	<ul style="list-style-type: none"> <li>• MicroSD картасы туура салынганын текшериңиз</li> <li>• MicroSD картасы толуп калбаганын текшериңиз</li> <li>• MicroSD картасы бузулуп калбаганын текшериңиз</li> <li>• MicroSD картасы түзмөккө дал келгенин текшериңиз</li> </ul>
<b>Фотокагаздарды тартпай калуу катасы</b>	 Кызыл	<ul style="list-style-type: none"> <li>• Кагаз салынуучу бөлүмдүн капкагын ачып, Canon ZINK фотокагаздары салынганын текшериңиз</li> </ul>
<b>Кагаздын чайналып калышы</b>	 Кызыл	<ul style="list-style-type: none"> <li>• Түзмөктү өчүрүп, кайра жандырыңыз; фотокагаз автоматтык түрдө артка чыгарылат</li> </ul>
<b>Барак жок</b>	 Кызыл	<ul style="list-style-type: none"> <li>• Түзмөккө Canon ZINK фотокагазын кайра салыңыз</li> </ul>
<b>Принтердин капкагы туура эмес жабылган</b>	 Кызыл	<ul style="list-style-type: none"> <li>• Принтердин капкагын тууралап жабыңыз</li> </ul>
<b>Ысып кетүү</b>	 Кызыл	<ul style="list-style-type: none"> <li>• Түзмөктүн температурасы нормалдуу чекке түшкөнчө күтө туруңуз. Андан кийин, түзмөк ишин кайра улантат.</li> </ul>
<b>Туташтыруу</b>	Т/Ж	<ul style="list-style-type: none"> <li>• Смартфондун Bluetooth® туташуусунун параметрлери жайында экенин текшериңиз</li> <li>• Колдонмодо түзмөк туура тандалганын текшериңиз</li> <li>• Смартфондун оперативдик тутуму дал келгенин жана эскирип калбаганын текшериңиз</li> </ul>
<b>Аралыктан башкаруу катасы</b>	Т/Ж	<ul style="list-style-type: none"> <li>• Түзмөк колдонмо менен туташканын текшериңиз</li> <li>• Колдонмо менен микропрограмманын версиялары жаңыртылганын текшериңиз</li> </ul>
<b>Үн тандоо катасы</b>	Т/Ж	<ul style="list-style-type: none"> <li>• Түзмөк колдонмо менен туташканын текшериңиз</li> <li>• Колдонмо менен микропрограмманын версиялары жаңыртылганын текшериңиз</li> </ul>
<b>Түзмөк иштебей жатат</b>	Т/Ж	<ul style="list-style-type: none"> <li>• Батарейанын кубатынын деңгээли өтө төмөн эмес экенин текшериңиз. Эгер төмөн болсо, кубаттоо керек</li> </ul>
<b>Сүрөт тартуу</b>	Т/Ж	<ul style="list-style-type: none"> <li>• Түзмөктүн микропрограммасынын версиясы жаңыртылганын текшериңиз</li> <li>• Басып чыгаруу кезегинде алмашуу буфери иштетилгенин текшериңиз</li> <li>• Түзмөккө Canon ZINK фотокагаздары салынганын текшериңиз</li> </ul>

# ӨЗГӨЧӨЛҮКТӨРҮ

Басып чыгаруу технологиясы	ZINK™
Басып чыгаруунун чечилиши	314 x 600 dpi (дюймга туура келген чекиттердин саны)
Басып чыгаруу ылдамдыгы	Болжол менен 50 секунда (Иштеп баштагандан токтогонго чейин, 25° C бөлмө температурасында)
Сүрөттүн өлчөмүн тандоо параметри	2" x 2" же 2" x 3"
Туура келүүчү кагаздар	Canon ZINK™ фотокагазы: ZP-2030-20 (20 барак) ZP-2030-50 (50 барак) 2" x 3" / Арты сыйрып-чаптоого ылайыктуу
Салына турган кагаздардын көлөмү	10 барак ZINK™ фотокагазы + 1 барак SMART SHEET™
Сүрөттүн дааналыгы	8 МП
Фокустук аралык	25,4 мм
Диафрагма	f / 2.2
Фокустоо диапазону	30 см - ∞
Сезгичтиги	Авто (ISO 100 - 1600)
Жарк этме	ООБА (Авто)
Жарк этменин таасир этүү радиусу	0,5 - 1,0 м
Эстутум картасы	MicroSD картасы, 256 Гб чейин
Кубат булагы	Түзмөктүн ичинде орнотулган литий-полимердүү аккумулятор 700 мАс, 7,4 В
Кубаттоо ылдамдыгы	Болжол менен 120 минута (Толук кубатталды)
Кубаттоо адаптери	Чыгуудагы электр агымынын күчү: 1 А (мин) Чыңалуу : 5 В
Айлана-чөйрөнүн параметрлери	<ul style="list-style-type: none"><li>- Принтердин иштөө, кубаттоо жана сактоо учурундагы уруксат кылынган температурасы: 15°-32° C</li><li>- Принтердин иштөө, кубаттоо жана сактоо учурундагы уруксат кылынган нымдуулугу: 40-55% СН</li><li>- Иштөө температурасы: 5°-40° C</li><li>- Иштөө нымдуулугу: &lt;70% СН</li></ul>
Автоматтык түрдө өчүрүү	3 мүнөт / 5 мүнөт / 10 мүнөт (колдонмодо киргизилгендерден тандалат)
Өлчөмдөрү	121 мм (К) x 80,3 мм (Б) x 21,5 мм (Т)
Салмагы	188 г
Туура келген Операциондук тутумдары (Компьютер үчүн)	Windows 7 / 8 / 8.1 / 10 Mac OSX 10.10 - 10.14
Туташуу параметрлери	Bluetooth® 4.0
Туура келген Операциондук тутумдары	iOS 9.0 же андан жогорку жана Android 4.4 же андан жогорку версиялары
Мобилдик колдонмо	Canon Mini Print
Кубаттоо жана маалыматтарды өткөрүп берүү үчүн туташуу кабели	USB 2.0 (Micro USB)

Эскертүүсүз өзгөртүлүшү мүмкүн



# КОЛДОНМОНУ ОРНОТУУ

## ①-Тандоо

КОЛДОНМОЛОР ДҮКӨНҮНӨН “Canon Mini Print” КОЛДОНМОСУН ТАБЫҢЫЗ

Android™ үчүн – Google Play™ кызматы

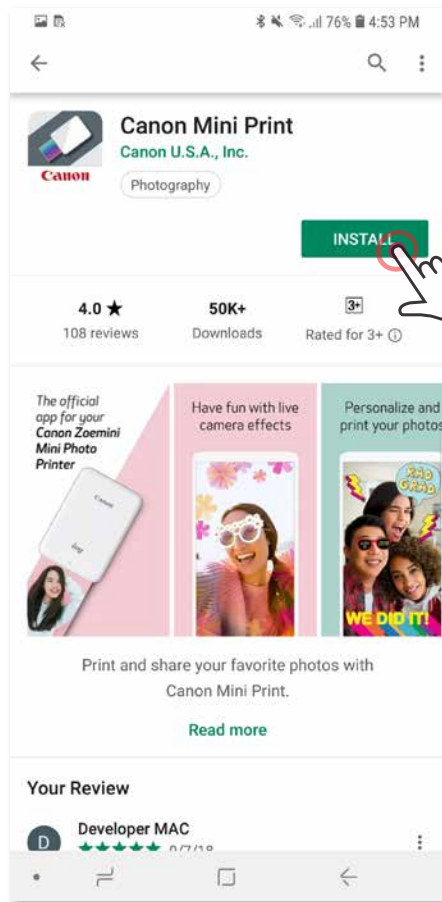
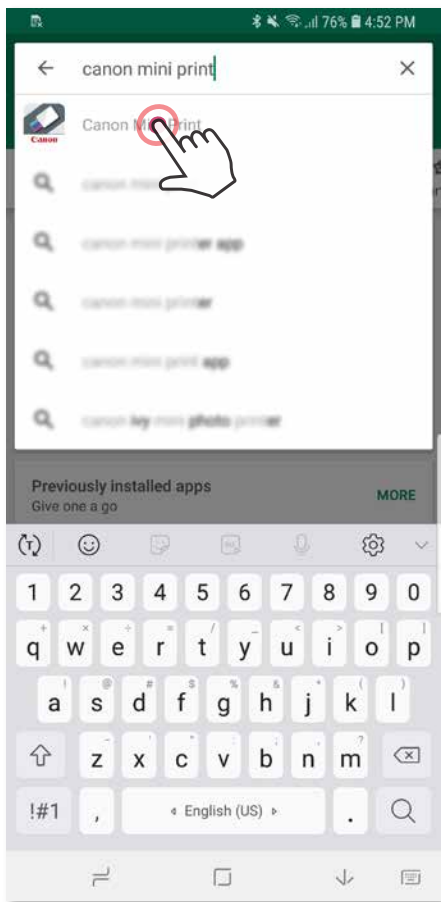

iOS® үчүн – App Store® кызматы

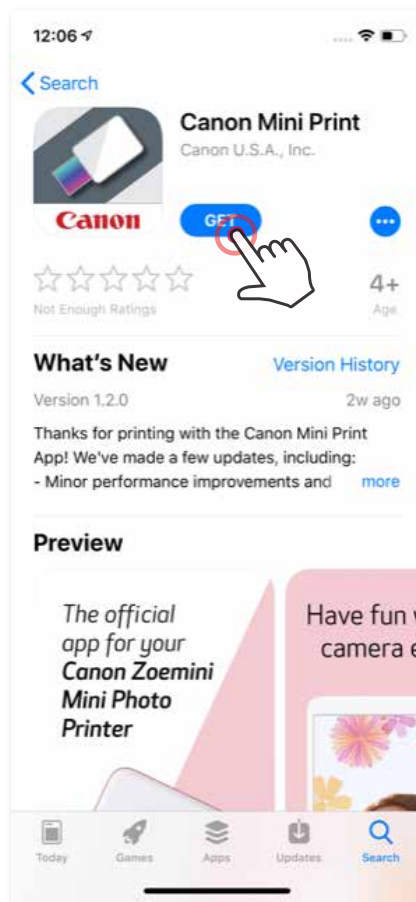
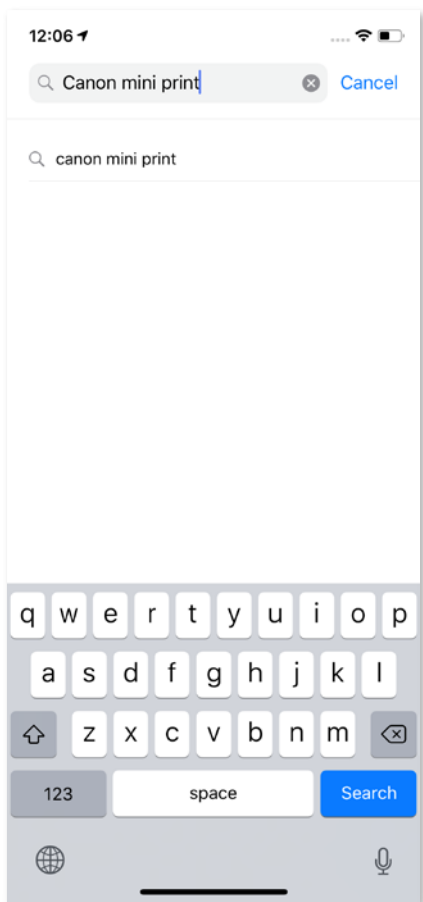

## ②-Тандоо

QR КОДУНУН ЖАРДАМЫ МЕНЕН “Колдонуу боюнча кыскача нускама” КИТЕПЧЕСИНДЕГИ QR КОДДУ СКАНДАҢЫЗ.



Android үчүн

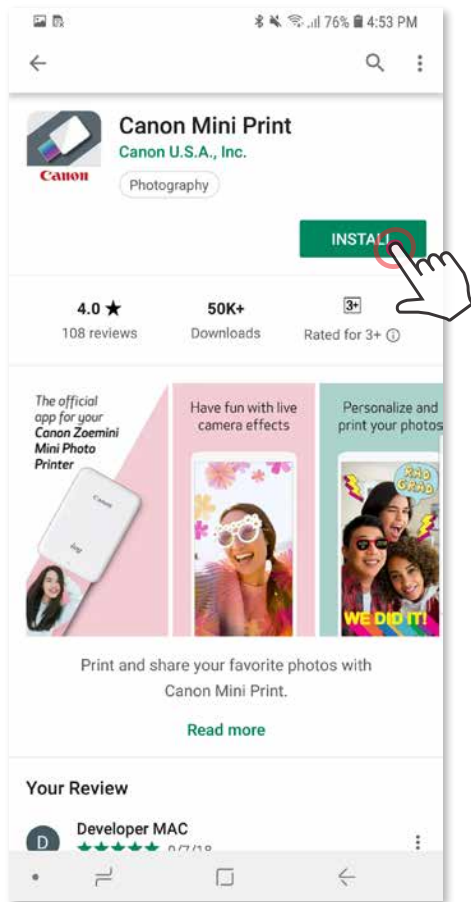

iOS үчүн

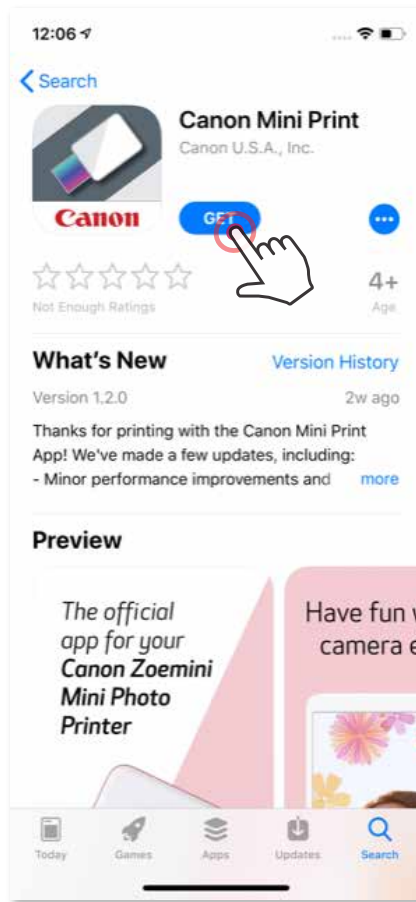

## ③-Тандоо

Түзмөгүңүздүн браузеринен <https://app.canonminiprint.com/> барагына өтүңүз

## ④-Тандоо

NFC ФУНКЦИЯСЫНЫН ЖАРДАМЫ МЕНЕН Android үчүн гана

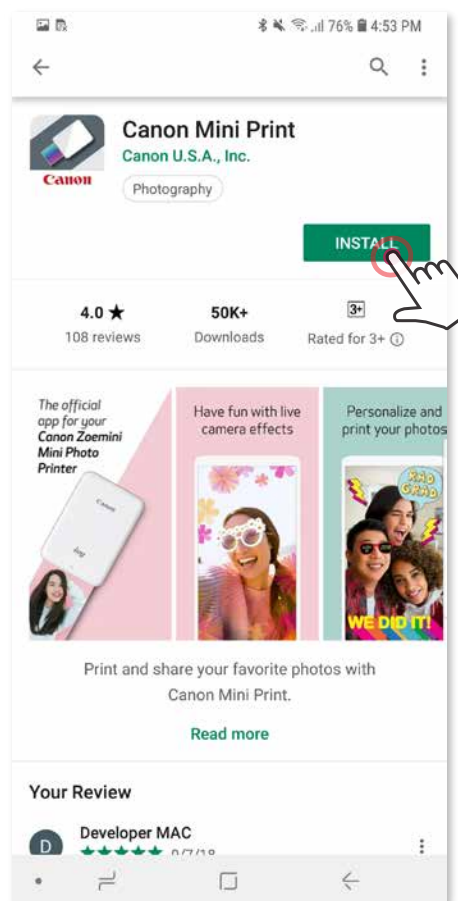
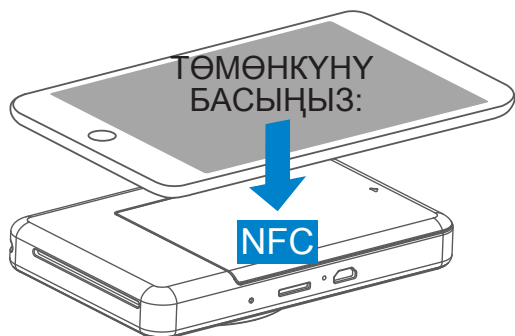

# МОБИЛДИК ТҮЗМӨК МЕНЕН ЫКЧАМ ФОТОПРИНТЕРДИ ЖУПТАШТЫРУУ

## Android түзмөктөрүн жупташтыруу

- ① Принтерди кубаттын иштөө абалынын индикатору күйгөнчө, “Power” баскычын басып кармап туруу менен күйгүзүңүз.
- ② Мобилдик түзмөктүн “Жөндөөлөрүн” ачып, Bluetooth® ’ду күйгүзүп, аны принтер менен жупташтырыңыз .

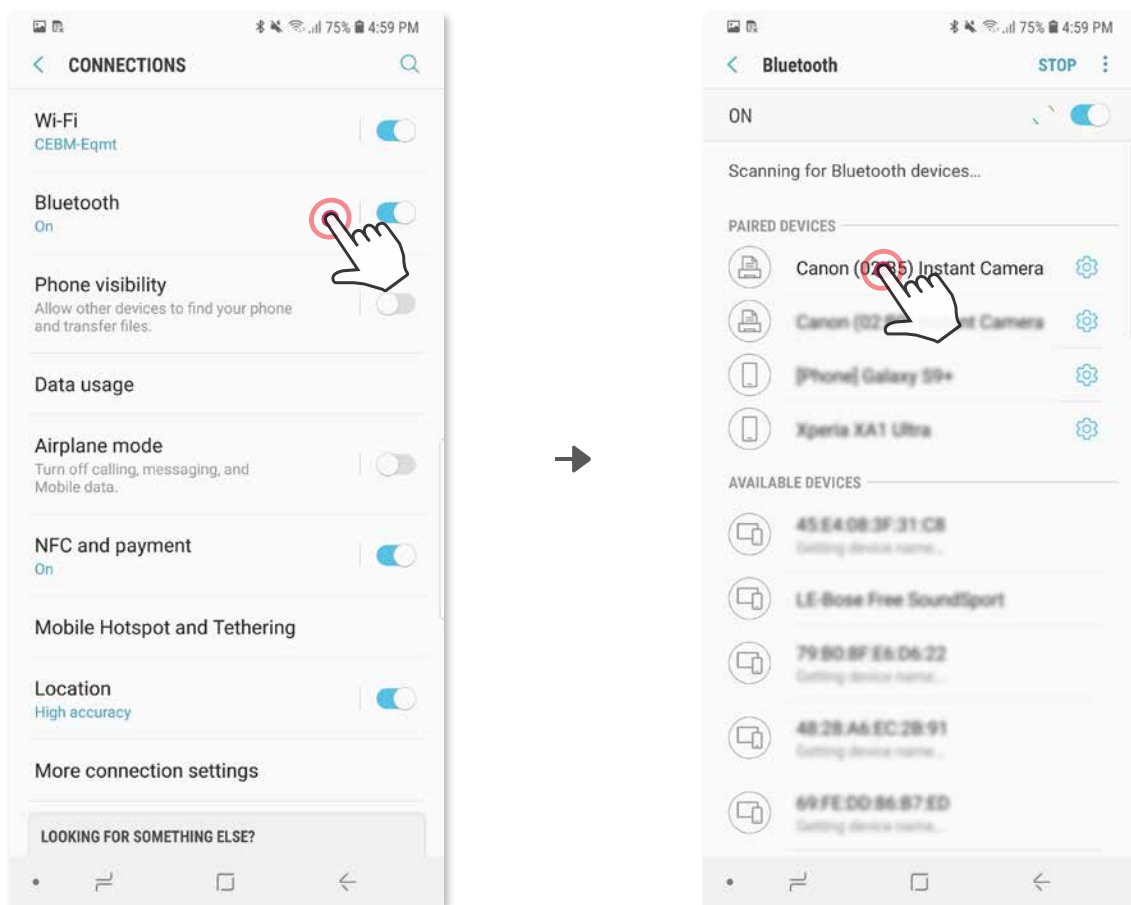

- ③ **А ОПЦИЯСЫ** – Принтерди колдонмого кошуңуз. Үстүңкү оң бурчта жайгашкан белгини басып, өзүңүздүн принтериңизди тандаңыз. Белги батареянын абалын көрсөтүп калат.

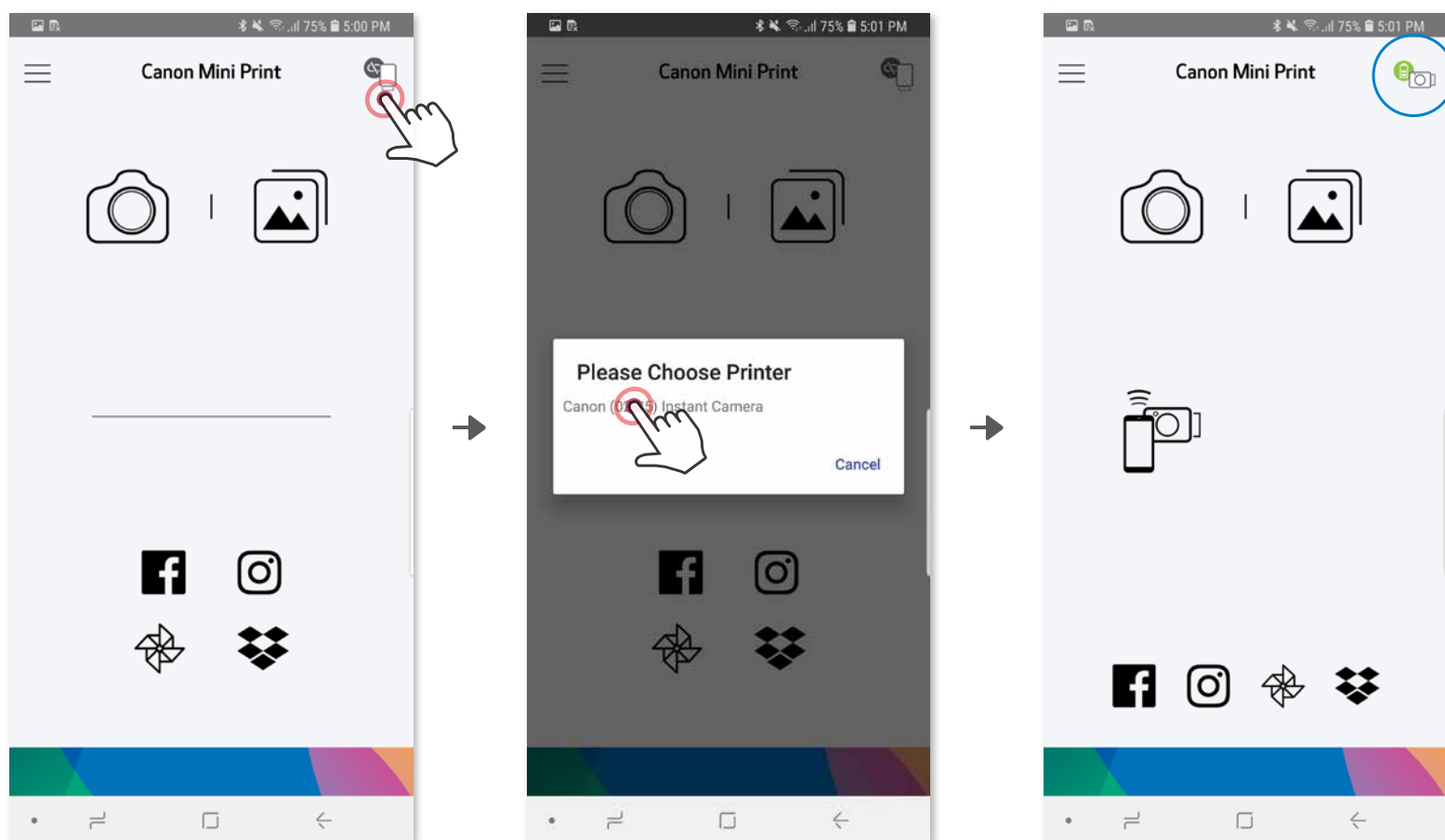

③ **В ОПЦИЯСЫ** - Принтерди колдонмого кошуңуз. Башкы менюдан “Жөндөөлөр” бөлүмүнө өтүп, “Принтерлер” дегенди тандап, андан кийин “Принтерди кошуу” дегенди басып, анан принтериңизди тандап алыңыз. Принтериңиз “Принтерлер” тизмесине пайда болуп, ал туташып турганда, белги батареянын деңгээлин көрсөтүп калат.

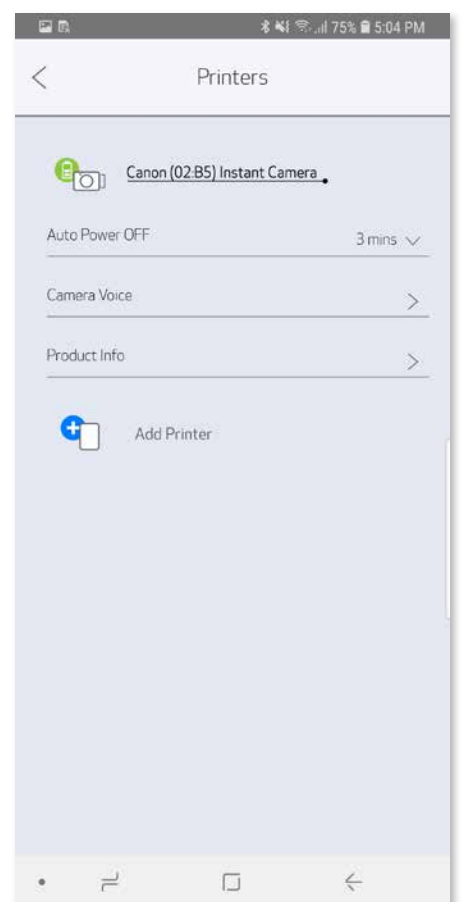
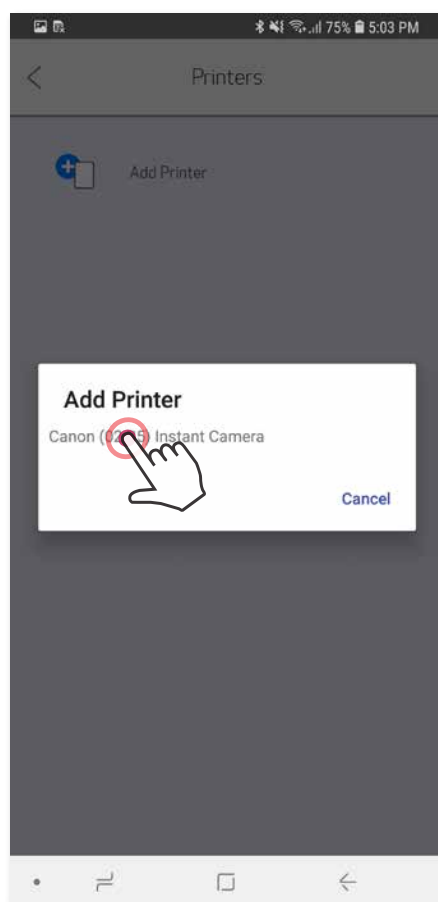
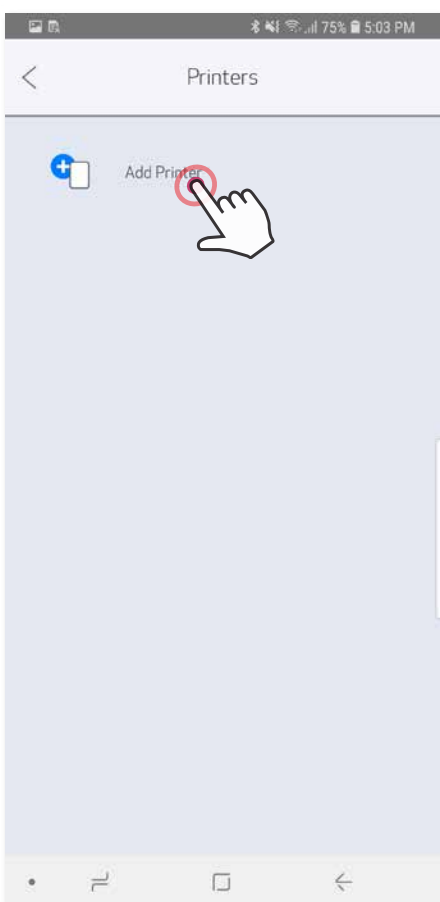
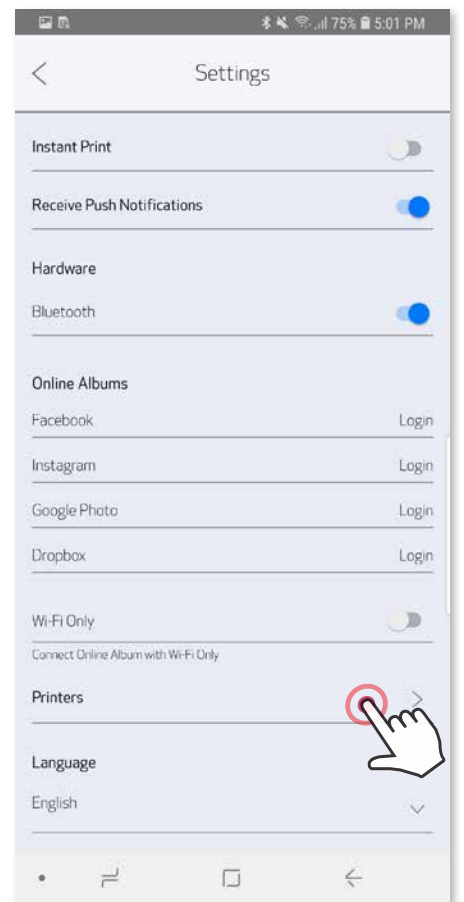
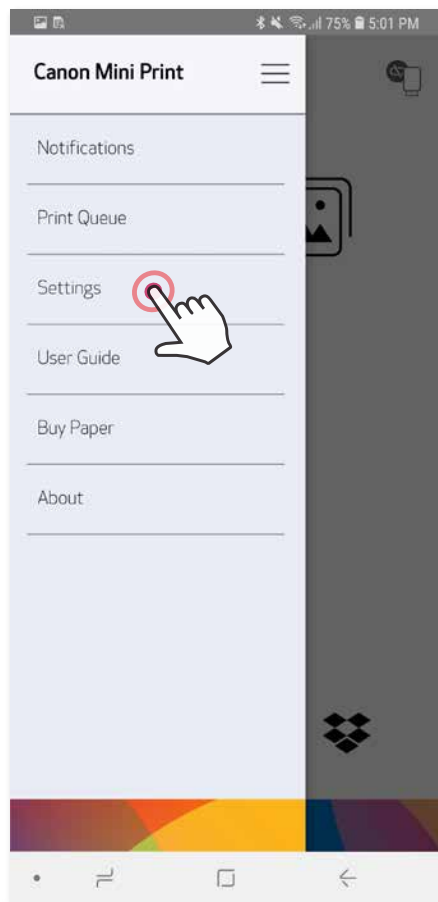
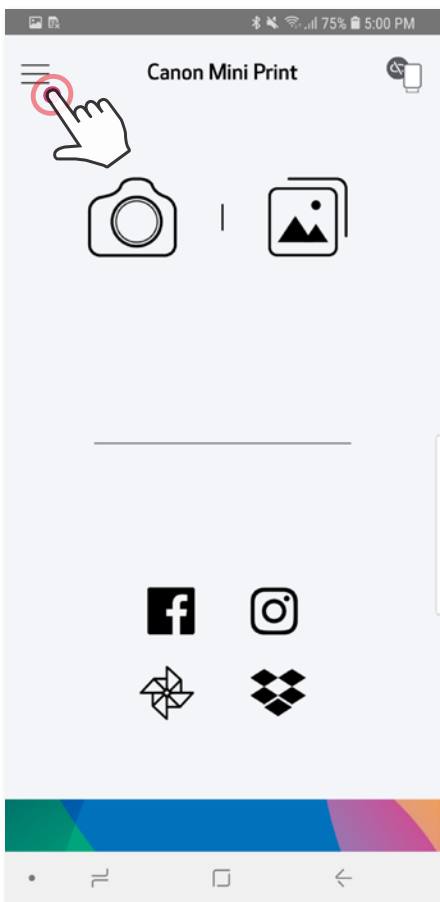

## iOS Түзмөктөрүн Туташтыруу

- ① Принтерди кубаттын жарыкдиоддуу индикатору күйгөнчө, “Power” баскычын басып кармап туруу менен күйгүзүңүз.
- ② Мобилдик түзмөктүн “Жөндөөлөрүн” ачып, Bluetooth® 'ду күйгүзүп, аны принтер менен байланыштырыңыз.

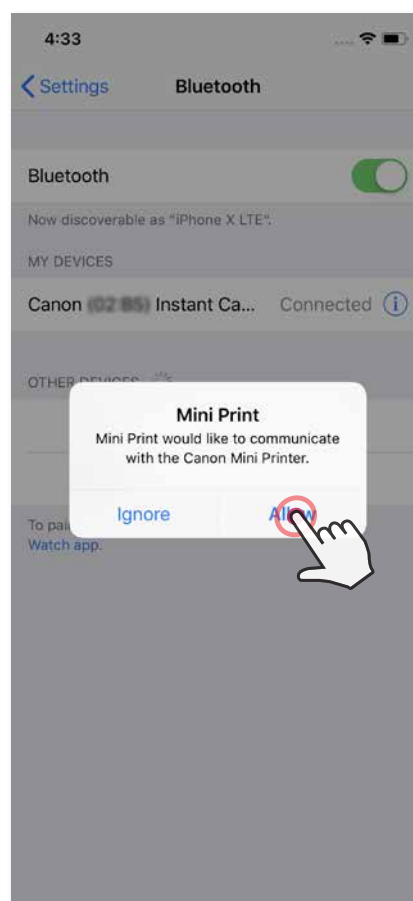
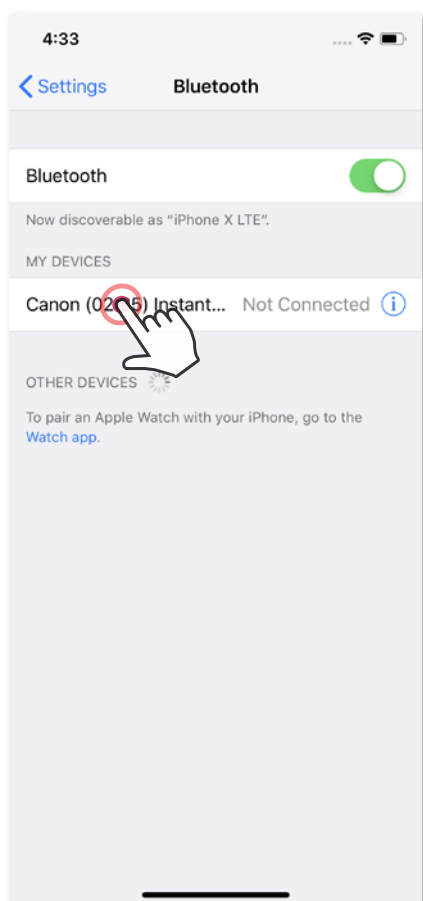
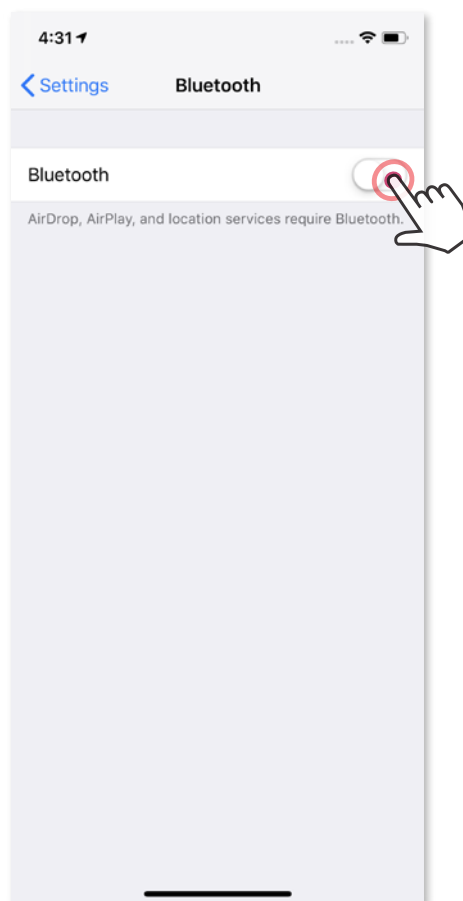
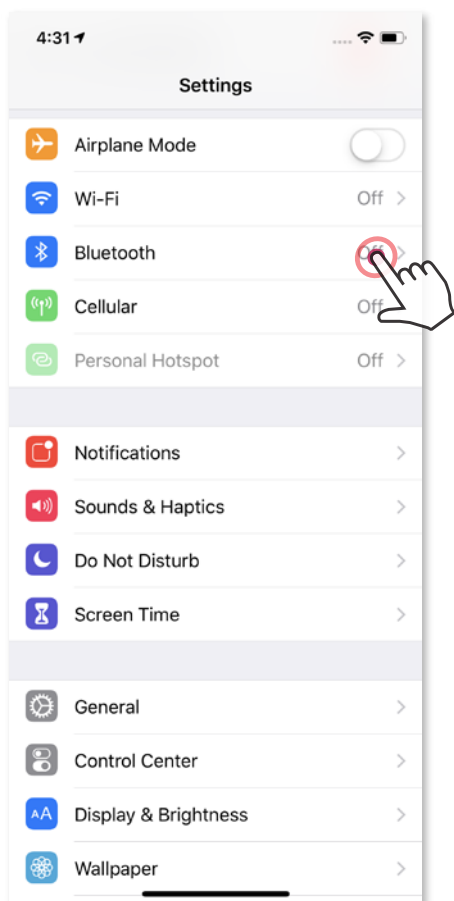

- ③ **А ОПЦИЯСЫ** - Принтерди колдонмого кошуңуз. Үстүңкү оң бурчта жайгашкан белгини басып, өзүңүздүн принтериңизди тандаңыз. Белги батареянын абалын көрсөтүп калат.

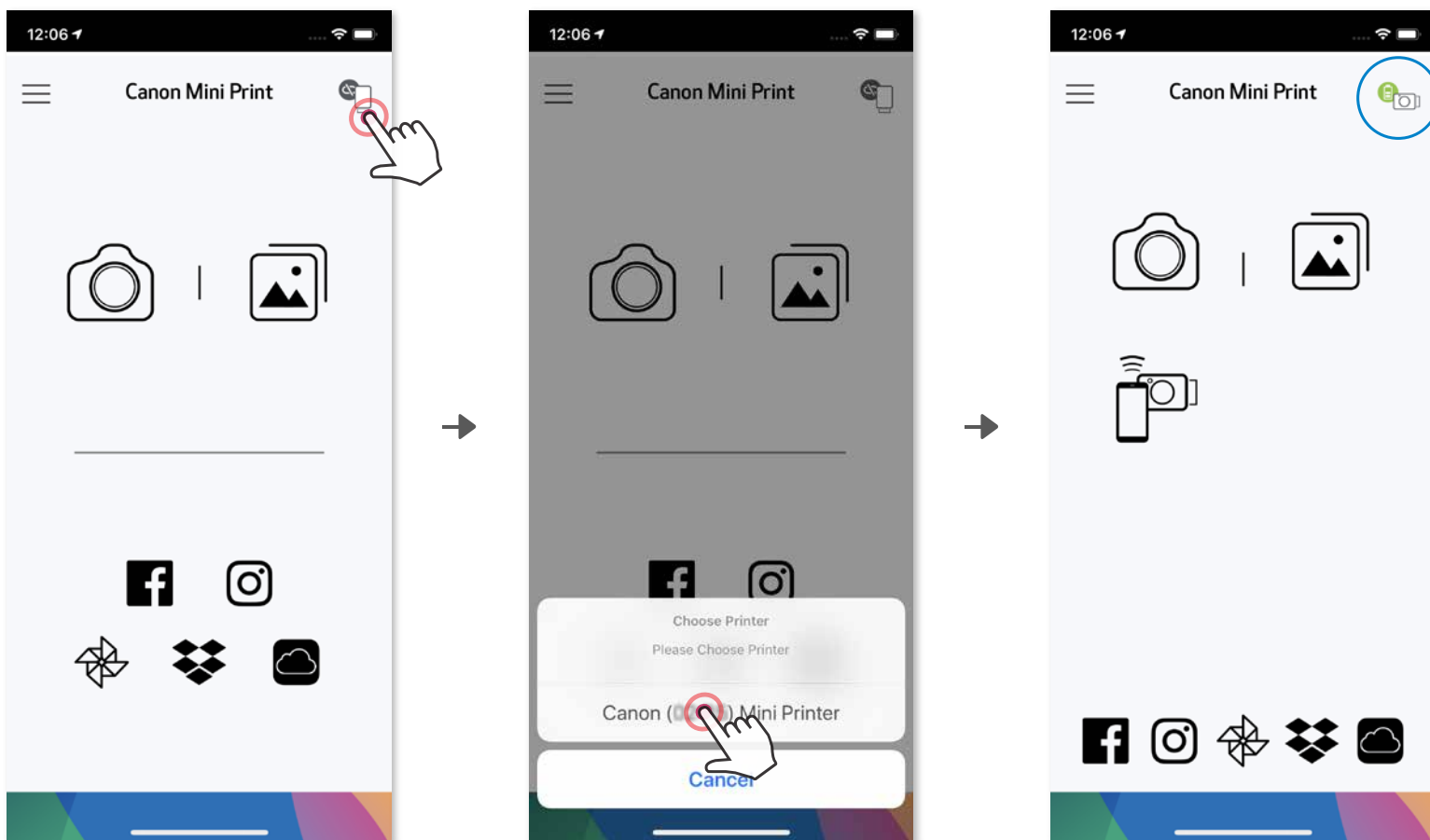

—ЖЕ—

- ③ **В ОПЦИЯСЫ** - Принтерди колдонмого кошуңуз. Башкы менюдан “Жөндөөлөр” бөлүмүнө өтүп, “Принтерлер” дегенди тандап, андан кийин “Принтерди кошуу” дегенди басып, анан принтериңизди тандап алыңыз. Принтериңиз “Принтерлер” тизмесине пайда болуп, ал туташып турганда, белги батареянын деңгээлин көрсөтүп калат.

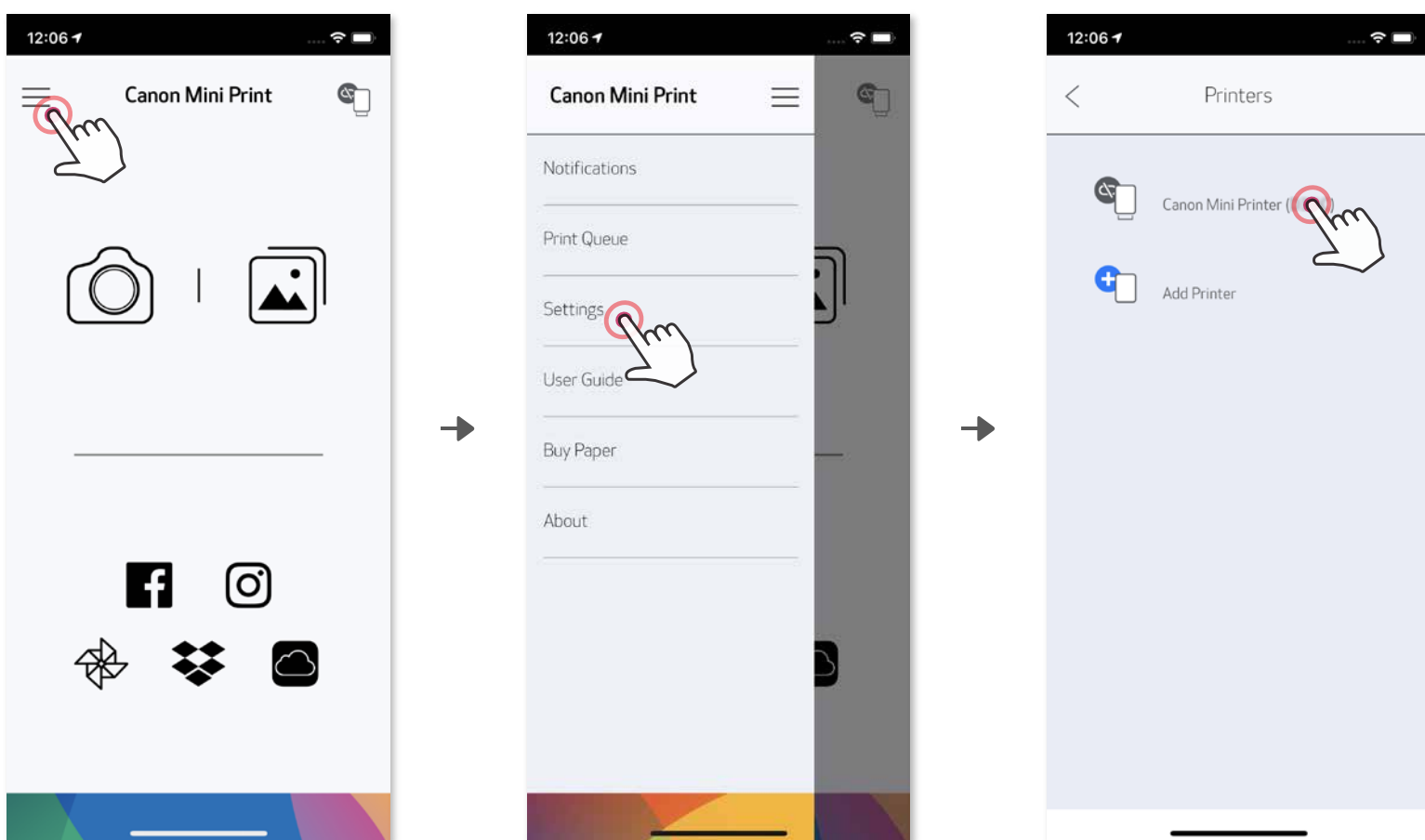

## Android Түзмөктөрүн Туташтыруу (NFC менен)

- ① Мобилдик түзмөгүңүздө NFC менен Bluetooth® күйүк экенин текшерип.
- ② Canon Mini Print колдонмосун ачыңыз.
- ③ Мобилдик түзмөгүңүздү принтердин капкагынын үстүнө коюңуз.
- ④ Жупташтырууну аягына чыгаруу жана түзмөктөрдү биринчи жолу туташтыруу үчүн, экрандагы көрсөтмөлөрдү аткарыңыз. Болбосо, принтер автоматтык түрдө мобилдик түзмөк менен жупташып баштайт.

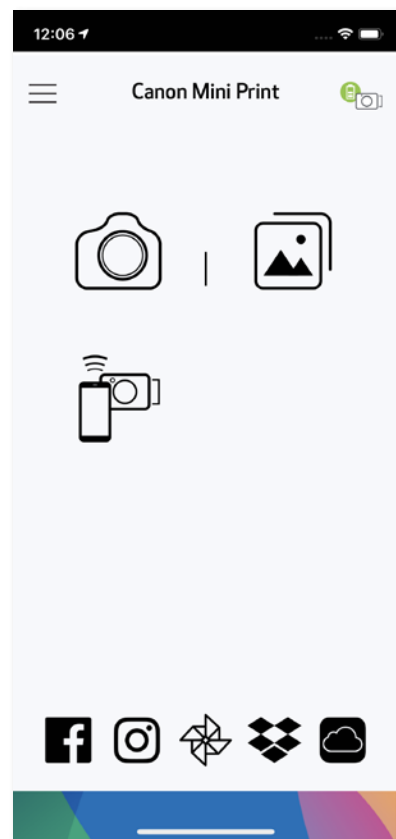
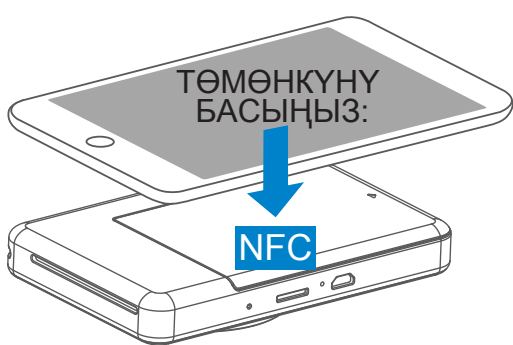

### ! ЭСКЕРТҮҮ

#### Принтердин абалы белгиси (Колдонmodo көрсөтүлөт)

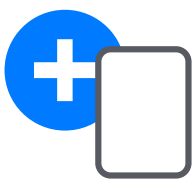

Жаңы  
принтерди  
кошуу



Принтер  
туташкан  
жок



Принтер туташты  
(батареянын  
статусу  
көрсөтүлөт)

#### Жупташтыруу тууралуу

- Бир принтерди бир гана iOS же Android түзмөгү менен жупташтырууга болот.
- Бир iOS же Android түзмөгүн бир нече принтер менен туташтырууга болот. Кошумча принтер менен жупташуу үчүн, башкы менюдан “Принтердин жөндөөлөрү” бөлүмүнө өтүп, “Принтерди кошуу” дегенди басыңыз.
- “Canon (xx:xx) ыкчам камера” деген принтерди таап, түзмөктү аны менен жупташтырыңыз. Принтердин белгисинин ичиндеги MAC номердин акыркы 4 саны (xx:xx) дал келгенин салыштырыңыз.
- Bluetooth® 'ду издөө жана андан файлдарды өткөрүү айрым каталардан ишке ашпай калышы мүмкүн. Түзмөгүңүздөгү Bluetooth® 'дун иштешин текшерип, кайра аракет кылыңыз.

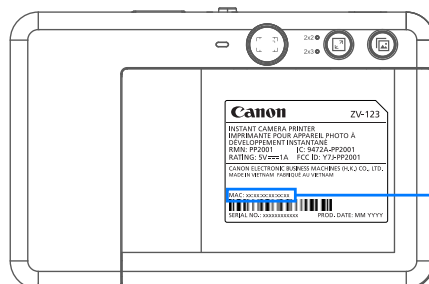

MAC: xx:xx:xx:xx:xx:xx

# КОЛДОНУУЧУНУН ИНТЕРФЕЙСИ

## БАШКЫ ЭКРАН

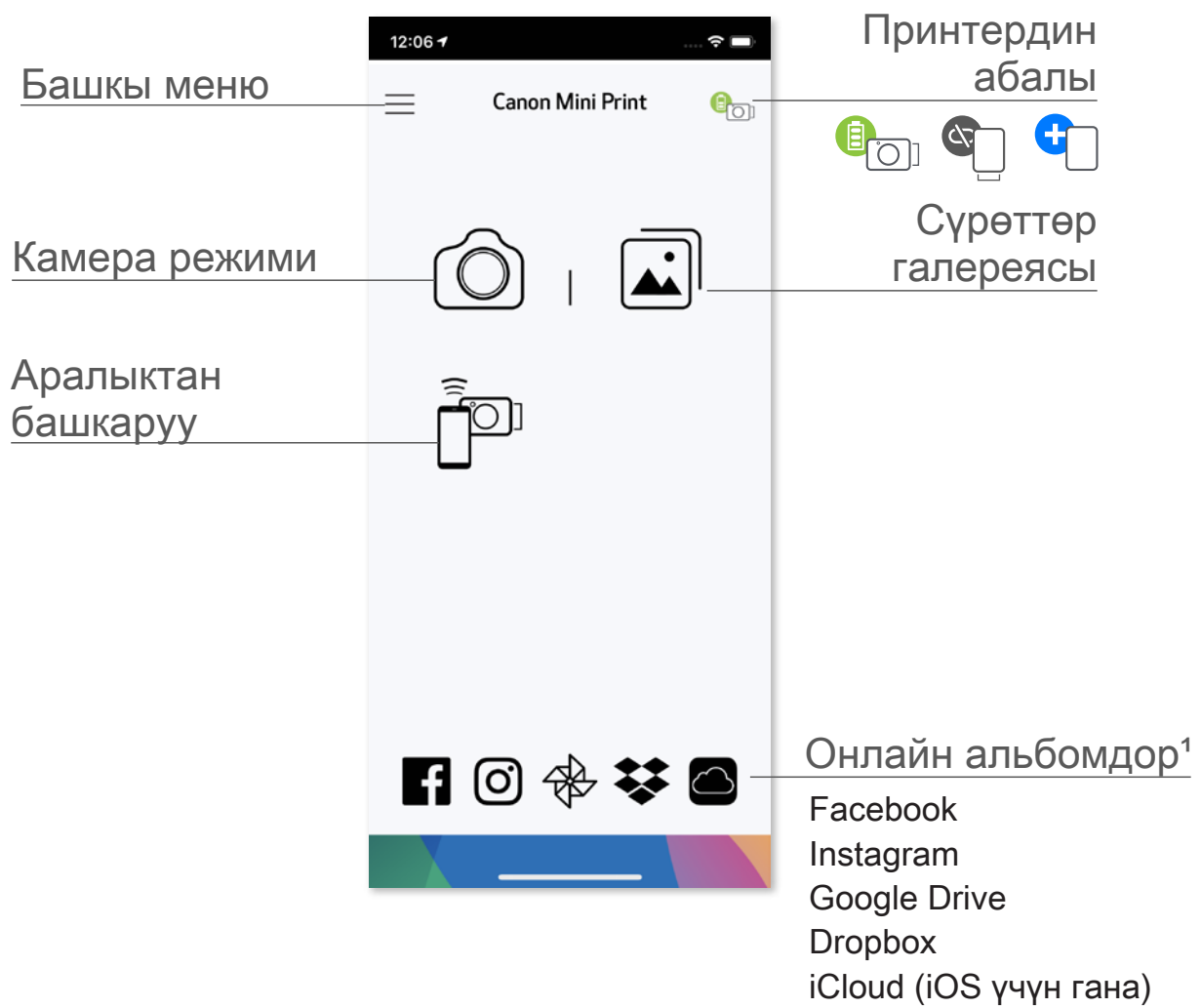

## БАШКЫ МЕНЮ

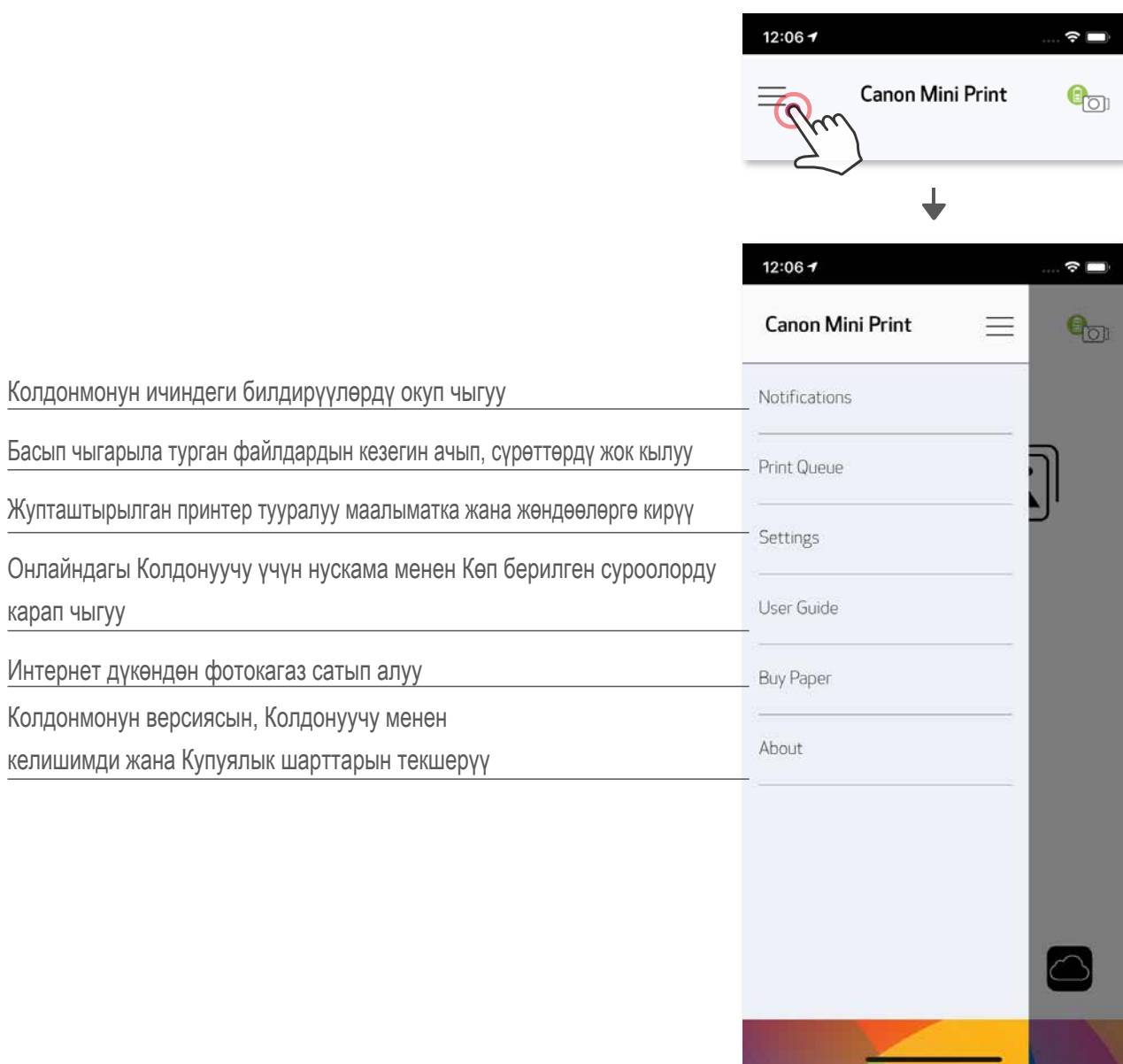



Колдонмону пайдалануу ыкмалары, функциялары жана жеткиликтүү болгон Онлайн Альбомдор колдонуучун түзмөгүнө жана жашаган аймагына жараша айырмаланат.

1) Интернет туташуу талап кылынат. Функцияларды колдонуу үчүн колдонуучунун коомдук тармактардагы жана Cloud кызматында колдонгон активдүү аккаунттары керек болот.



## СМАРТФОНДУН КАМЕРАСЫ



- ① Смартфон менен сүрөт тартуу үчүн, Башкы беттен  баскычын басыңыз. (Кааласаңыз, астыңкы жактагы сүрөтчөлөрдү басып, эффекттерди колдонуп, сүрөт тартсаңыз болот.)
- ② Сүрөт тартып алганыңыздан кийин аларды Басып чыгарып, Оңдоп, Бөлүшүп, же Сактап алсаңыз болот.
- ③ Басып чыгаруу үчүн,  баскычын чыкылдатыңыз



\* Сүрөттө бетти аныктоо функциясы талап кылынат

## СҮРӨТТӨР ГАЛЕРЕЯСЫ

Сүрөттөр галереясында сүрөттөрдү галереянын көрүнүшү үчүн папкалар же тартылган күндөрү боюнча издесеңиз болот.

- ① Сүрөттөр галереясына кирүү үчүн, Башкы беттен  баскычын басыңыз.
- ② Сүрөттү тандаганыңыздан кийин аларды Басып чыгарып, Оңдоп, Бөлүшүп, же Сактап алсаңыз болот.
- ③ Басып чыгаруу үчүн,  баскычын чыкылдатыңыз.

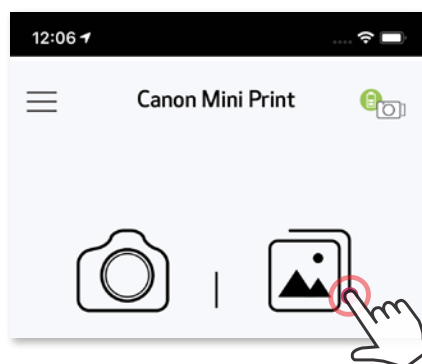

Бардык сүрөттөр - Галерея

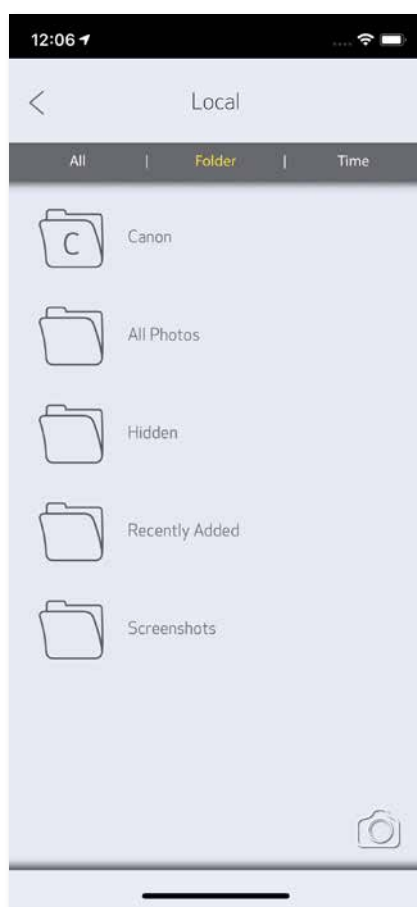

Папкалардын көрүнүшү



Жылнааманын көрүнүшү

## СҮРӨТТӨРДҮ БАСЫП ЧЫГАРУУ

Даяр болгондо, сүрөтүңүздү басып чыгаруу үчүн  баскычын чыкылдатыңыз. Принтер күйүк, жупташкан же туташкан экенин текшерип алыңыз.



Басып чыгаруу кезегине коюу барагында төмөнкүлөрдү аткарууга болот:

- ① Басып чыгаруу кезегиндеги сүрөттү өчүрүү үчүн,  дегенди таптаңыз
- ② Басып чыгаруу катарын алмаштыруу үчүн, аны таптап, анан тиешелүү сүрөттү сыдырыңыз
- ③ Керектүү сүрөттү басып чыгаруунун токтотуу үчүн аны таптасаңыз, “пауза” белгиси чыгат

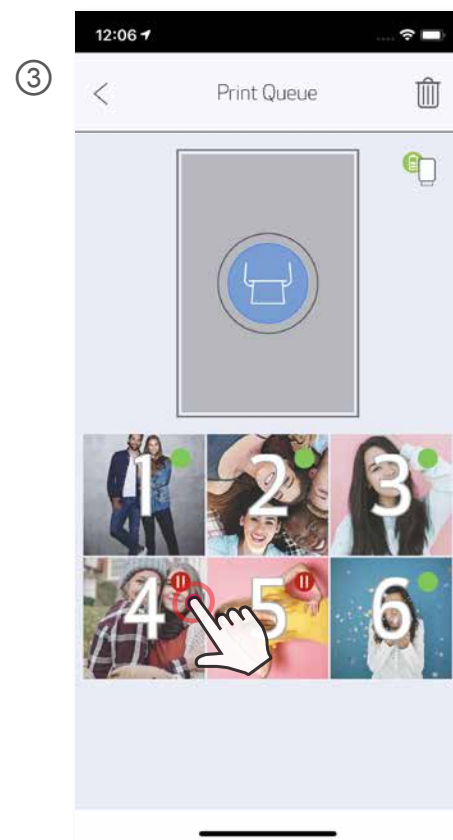

Басып чыгарыла турган файлдардын кезеги тууралуу эскертүү: Сүрөттү басып чыгарууга жибергенде принтер күйүк же туташкан болбосо, ал басып чыгаруу кезегинде сакталат. Принтерди иштетүү үчүн, жөн эле принтерди жагып, түзмөгүңүзгө кайра туташтыруу керек. Сизден басып чыгарыла турган кезектеги сүрөтүңүздү чыгаруу керекпи деп суралат. Кезектеги сүрөттөрдү көрүү же өчүрүү үчүн, башкы менюга > “Басып чыгаруу кезеги” дегенге өтүңүз.

### ЭСКЕРТҮҮ

- Басылып чыккан сүрөт, түзмөктүн түстөрдү көрсөткөн “экран технологиясы” менен басып чыгарууда иштетилген “баракка басып чыгаруу” технологиясы эки башка болгондугуна байланыштуу, түпнускасынан айырмаланышы мүмкүн.
- Сүрөт басылып чыгып жатканда же барак чайналып калганда, кагазды күч менен тартып чыгарбаңыз.
- Сүрөт басылып чыгып жатканда, капкакты ачпаңыз. Болбосо сүрөттүн сапаты начар чыгып калышы мүмкүн.
- Принтер титиреп же кыймылдап кетсе дагы сүрөттүн сапаты начар болуп калышы мүмкүн.

## СҮРӨТТӨРДҮ ТҮЗӨТҮҮ

Сүрөттү түзөтүү үчүн чыпкаларды, стикерлерди колдонуп, текст кошуп жана башка нерселерди кылсаңыз болот.

- ① Ал үчүн экрандын панелинин төмөн жагындагы сүрөтчөлөрдү басыңыз.
- ② Эми каалаганча түзөтө бериңиз!
- ③ Түзөтүү экранынан чыгуудан мурда сүрөттөрүңүздү Сактап, Бөлүшүп же Басып чыгарып алууну унутпаңыз.



\* Сүрөттө бетти аныктоо функциясы талап кылынат.

## МОЗАИКА ТҮРҮНДӨ БАСЫП ЧЫГАРУУ ФУНКЦИЯСЫН КОЛДОНУУ

Бир сүрөттү бир нече баракка чоңураак кылып, мозаика түрүндө басып чыгаруу үчүн, “Мозаика түрүндө басып чыгаруу” функциясын колдонуңуз.

- ① Сүрөт басып чыгарууга даяр болгондо,  баскычын чыкылдатып, андан кийин 2 x 2 же 3 x 3 деген түрдөгү мозаикалардын бирин тандаңыз. (Сүрөт кандайча бөлүп чыгарыла турганын көрсөтүү үчүн сүрөттө сызыктар көрсөтүлөт.)



- ② Мозаикаларды басып чыгаруу үчүн  баскычын басыңыз да, кийин аларды бириктирип чоңураак сүрөт жасаңыз.





## КОЛЛАЖ ТҮРҮНДӨ БАСЫП ЧЫГАРУУНУ КОЛДОНУУ

2x3 өлчөмүндөгү бир баракка 6 сүрөткө чейин жайгаштырып, коллаж түрүндө сүрөт басып чыгаруу үчүн, “Коллаж” деген функцияны колдонуңуз.

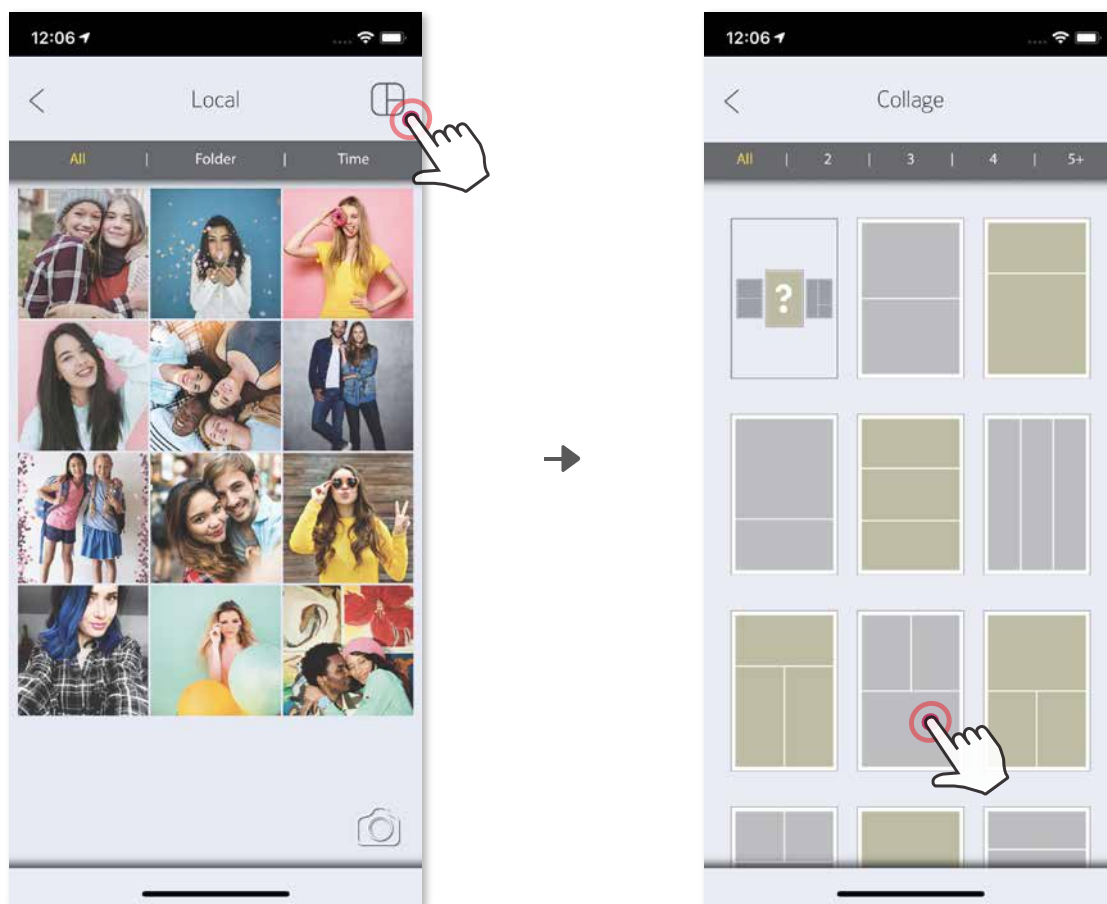
- ① Сүрөттөр галереясынан же Онлайн альбомдордон сүрөттөрүңүздү ачыңыз
- ② “Коллаждын үлгүлөрүн тандоо” бөлүмүн көрүү үчүн  баскычын таптаңыз да, алардын бирин тандаңыз (үлгүдөн 2-ден 6-га чейин сүрөт тандасаңыз болот)



- ③ Тандаган үлгү боюнча керектүү сандагы сүрөттөрдү белгилеп алып, “Тандоо” баскычын таптаңыз
- ④ Коллаждагы сүрөттөрдү каалагандай тууралап алып туруп, андан кийин аны басып чыгаруу үчүн  дегенди таптап, аны бөлүшүү үчүн,  дегенди басыңыз же аны сактоо үчүн,  дегенди басыңыз

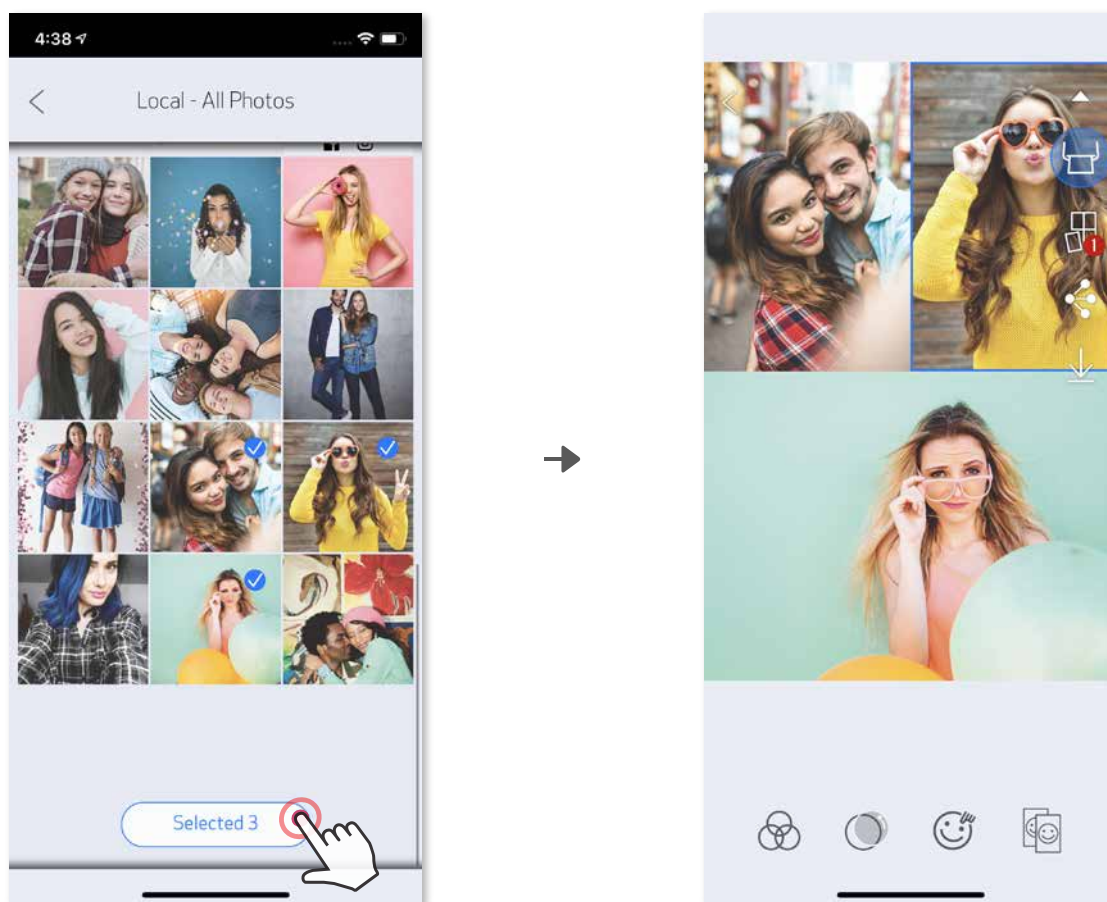

## СҮРӨТТӨРДҮ БӨЛҮШҮҮ

Тартылган жана түзөтүлгөн сүрөттөрүңүздү оңой сактап же бөлүшө аласыз.

- ① Даяр болгондо, түзмөгүңүздөгү опцияларды ачуу үчүн  баскычын таптаңыз
- ② Тизмектеги колдонмо менен бөлүшүңүз же түзмөгүңүздүн фото сактагычына сактап алыңыз.



Android

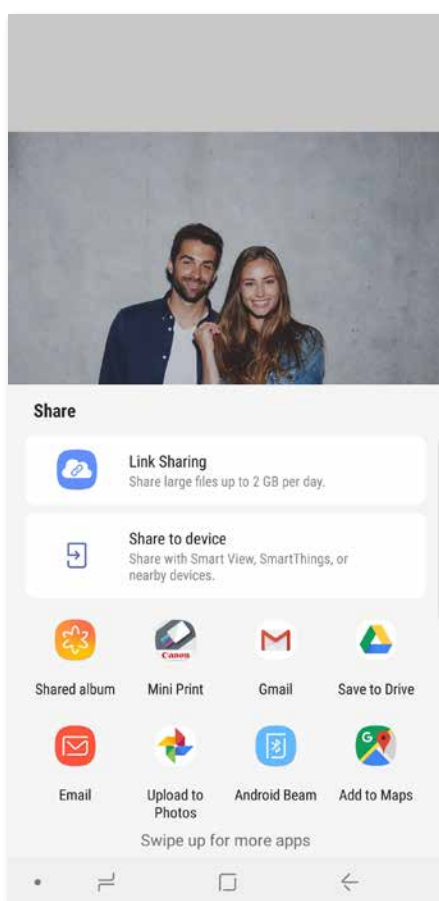

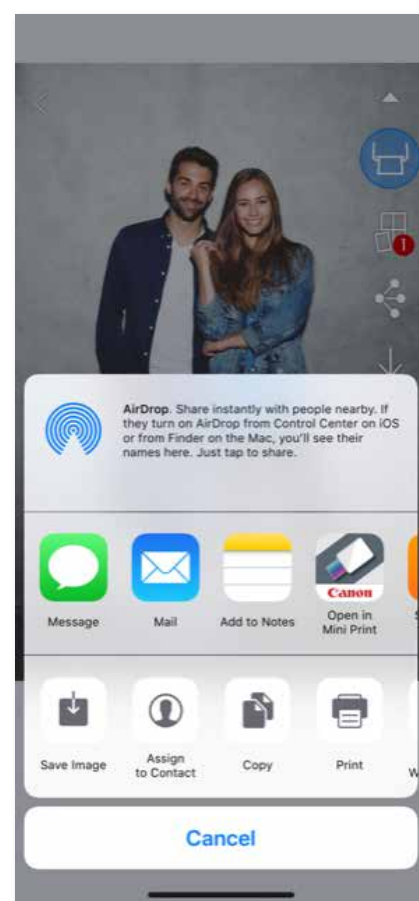

iOS



## СҮРӨТТӨРДҮ САКТОО

Сүрөттөрүңүздү колдонмодогу Canon папкасына оңой сактап алсаңыз болот.

- ① Даяр болгондо, сүрөтүңүздү сактап коюу үчүн  баскычын басыңыз.
- ② Сакталган сүрөттөрүңүздү көрүү үчүн,  баскычын, андан кийин “Папка” жана “Түзмөк ичинде - Canon” деген баскычтарды таптаңыз

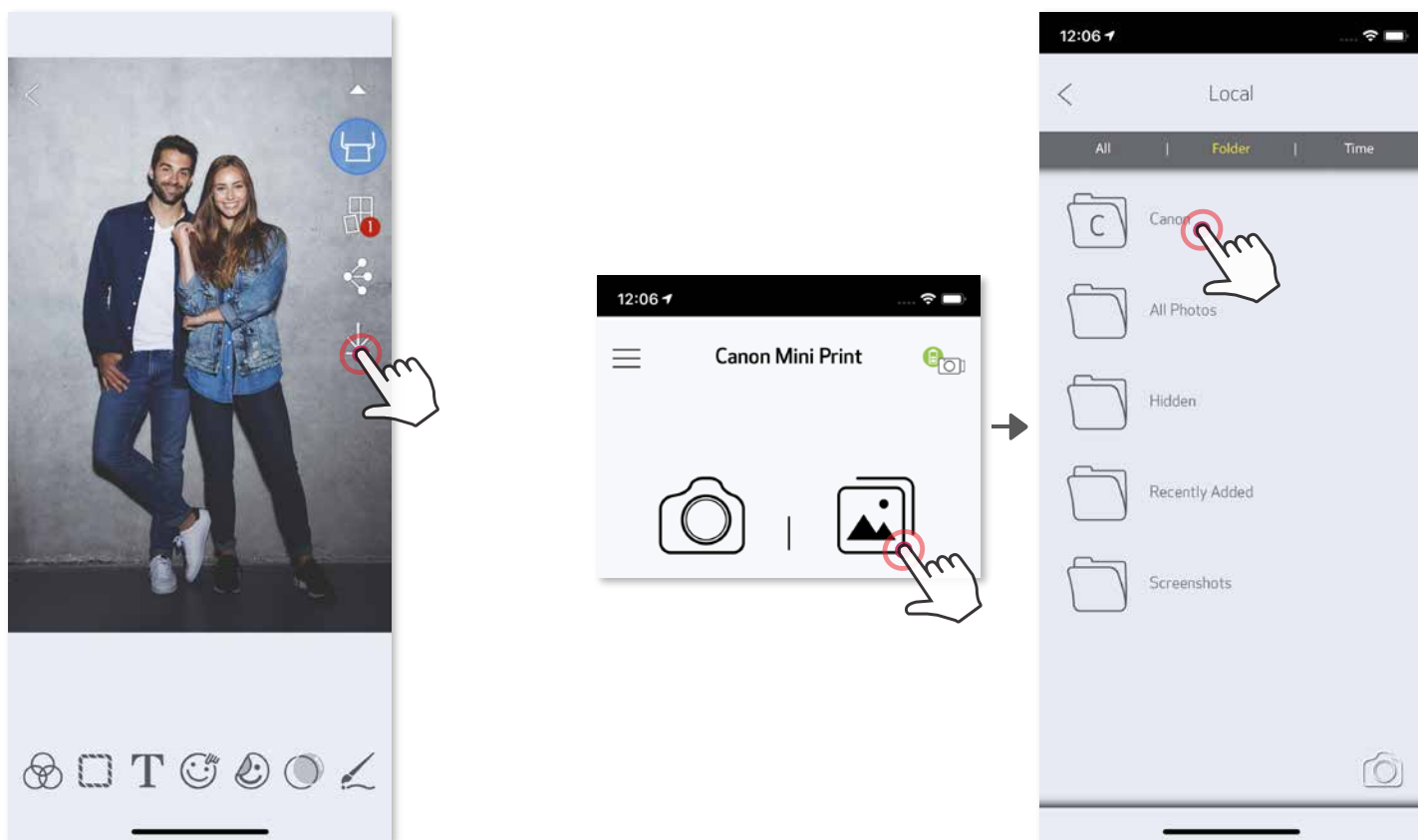

Колдонмонун Canon папкасындагы сүрөттөрдү өчүрүү үчүн, биринчи Сүрөттөр Галереясын  баскычы менен ачып алыңыз

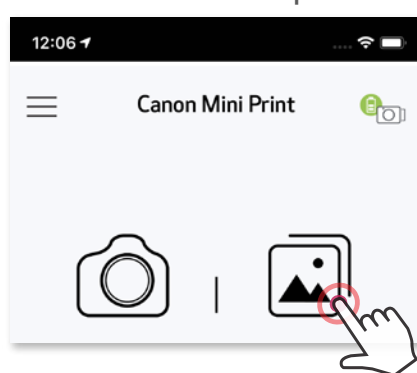

- ① “Папка” жана “Түзмөк ичинде - Canon” деген баскычтарды таптаңыз
- ②  басып, андан кийин биротоло өчүргүңүз келген сүрөт(төрдү) тандаңыз.

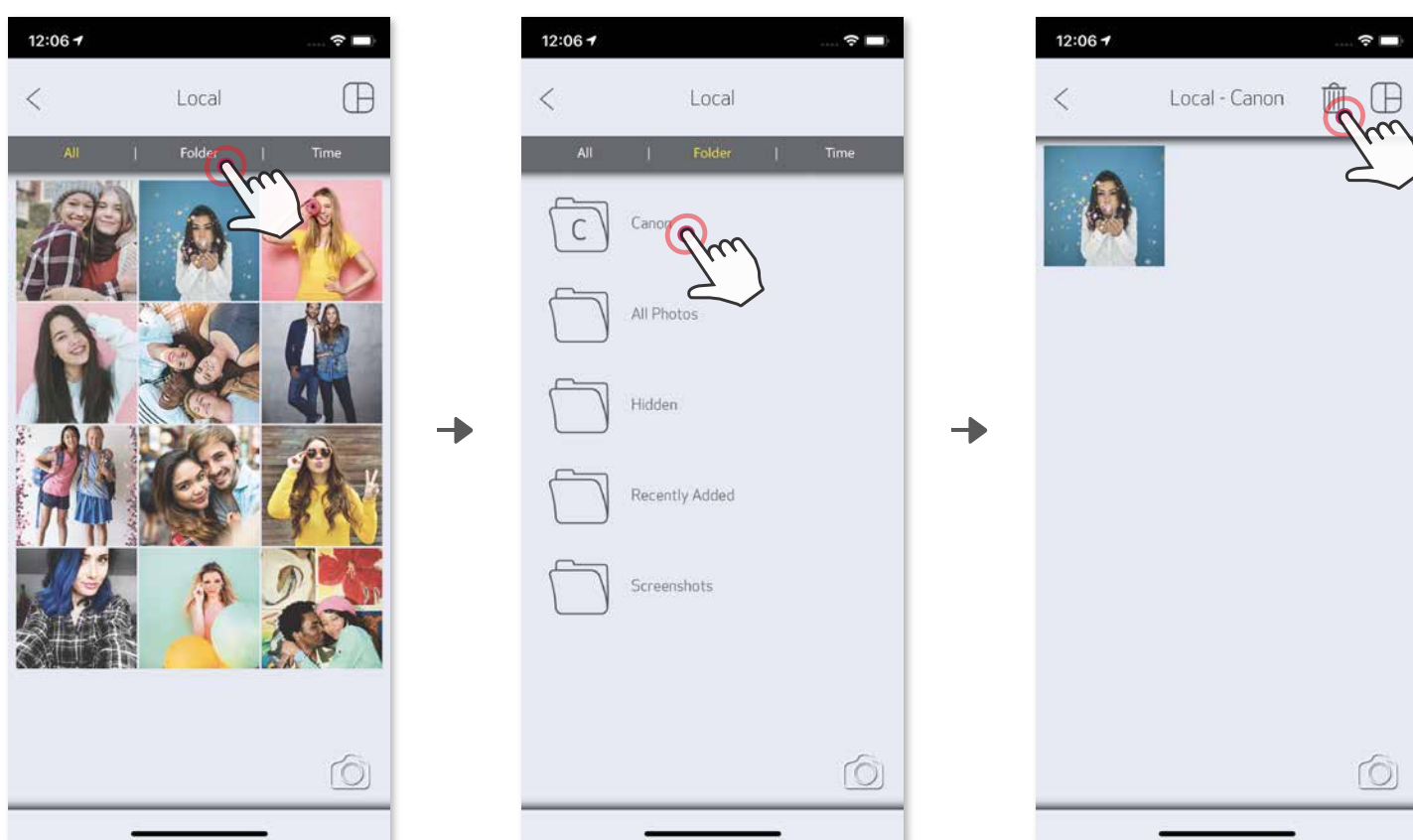



# MINI PRINT КОЛДОНМОСУНА ЖӨНӨТҮҮ

Canon Mini Print колдонмосуна түзмөгүңүздүн Сүрөттөр Галереясындагы же камеранын каталогундагы сүрөттү жөнөтүңүз.

## Android үчүн

- ① Түзмөгүңүздүн Галереясынан сүрөттү таап, бөлүшүү баскычын басыңыз
- ② Mini Print колдонмосунун сүрөтчөсүн басып, колдонмого сүрөт жиберип, аны түзөтүп жана басып чыгарыңыз.

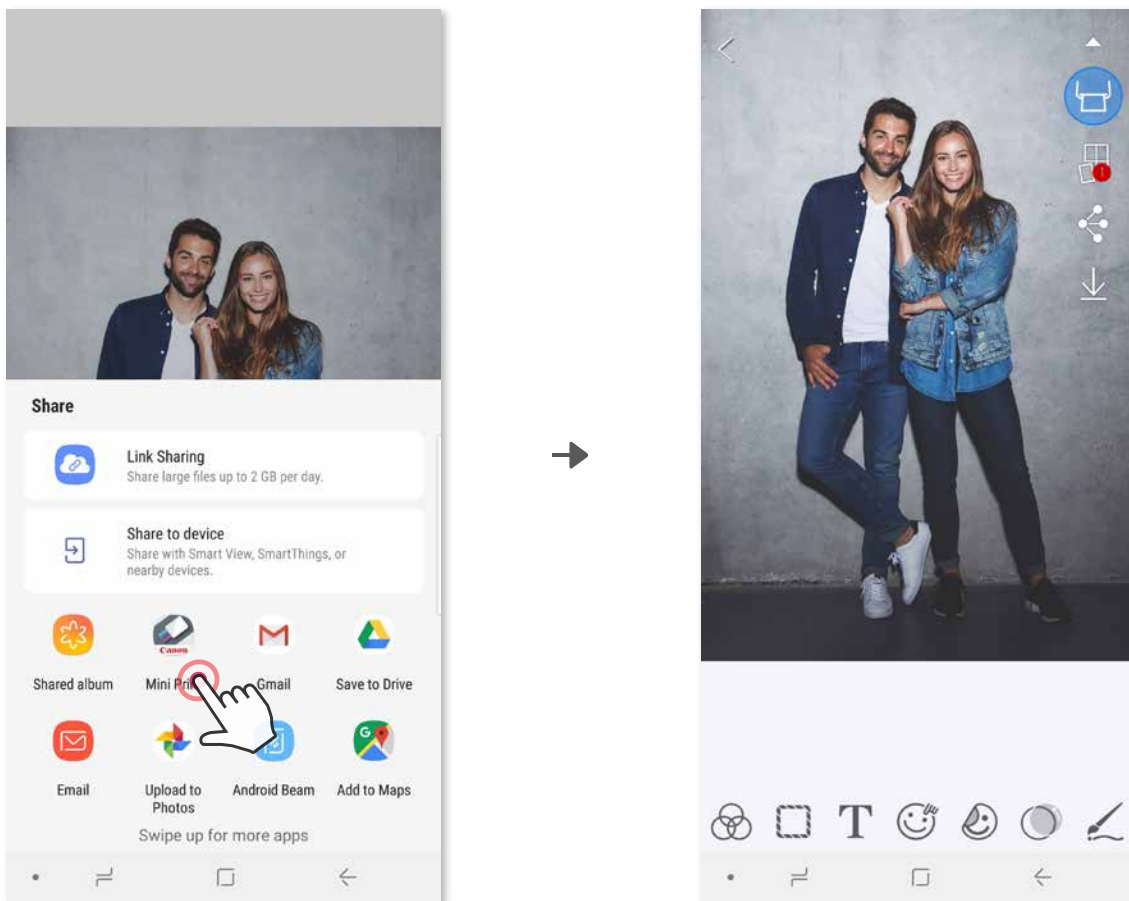

## iOS үчүн

- ① Түзмөгүңүздүн Галереясынан сүрөттү таап, бөлүшүү баскычын басыңыз
- ② **А ОПЦИЯСЫ** – “Mini Print колдонмосунда ачуу” баскычын басып, сүрөттү түзөтүү жана басып чыгаруу үчүн колдонмонун түзөтүү экранына сүрөт жибериңиз.
- ③ **В ОПЦИЯСЫ** – сүрөттү туура эле басып чыгаруу кезегине жиберүү үчүн “Canon колдонмосунда басып чыгаруу” баскычын таптаңыз.

### Түзөтүү экраны

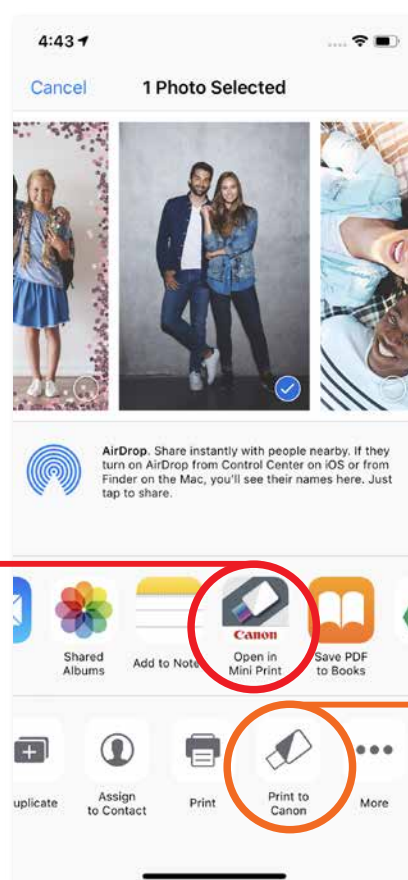

### Басып чыгаруу кезеги



# Canon

SMART SHEET барагы, ZINK Технологиясы жана ZINK соода маркалары ZINK Холдингс ЖЧКсына таандык. Лицензия боюнча иштетилет. Apple, Apple логотиби, iPad, iPad Air, iPad Pro, жана iPhone АКШда жана башка өлкөлөрдө катталган “Apple Inc.” компаниясына таандык соода маркалары болуп эсептелет. App Store (Колдонмолор дүкөнү) – “Apple Inc.” компаниясынын кызматтык маркасы. iOS АКШда жана башка өлкөлөрдө катталган “Cisco” компаниясынын соода маркасы же катталган соода маркасы болуп эсептелет жана лицензия боюнча иштетилет. Android, Google Play жана “Google Play” логотиби “Google LLC” компаниясынын соода маркалары болуп эсептелет. Bluetooth – “Bluetooth SIG” компаниясынын соода маркасы. Wi-Fi – “Wi-Fi Alliance” компаниясынын катталган соода маркасы. Бардык үчүнчү тараптардын өнүмдөрүнүн, бренддеринин жана логотиптерин аттары тиешелүү өндүрүүчүлөргө таандык болгон соода маркалары болуп эсептелет.